

# T.sonic Photo 中文使用手册

www.transcendchina.com



## 产品介绍

感谢您选购创见资讯 MP3 Photo Player-T.sonic Photo, 相较于市面上一般MP3随身听, 创见T.sonic Photo增加了许多崭新的功能, 本产品将带给您无与伦比的影音享受。创见T.sonic Photo是个具备高品质、多功能的产品, 除了可通过两寸的高画质彩色液晶屏幕观赏照片, 并可通过电视信号输出端口将照片显示在电视上, 或连接至投影机作为演示文稿之用。本产品支持播放MP3、WMA 的音乐格式及浏览JPEG格式的照片, 内置的闪存卡扩充槽可支持SD/MMC闪存卡。在音效方面, MP3 player播放时支持5种EQ模式。此外, 创见T.sonic Photo亦支持录音功能, 可当作录音笔使用。创见T.sonic Photo是您最好的随身数码影音伴侣, 从今以后, 您可以随身携带并欣赏您珍贵的照片及动人的音乐, 同时拥有视觉及听觉的最高享受。

## 特色



- 2\_高分辨率液晶屏幕 (640 x 240 像素)
- 内置闪存 (512MB)
- 支持 MP3/WMA 格式及5种EQ模式
- 支持 JPEG 文件浏览及储存
- 支持录音功能
- 支持Video-Out 输出
- FM 功能:可记忆10组FM频道
- A-B 循环播放功能
- 内置SD/MMC 读卡器
- 支持PictBridge规格, 可以直接在支持PictBridge技术的打印机上打印照片
- 充电式锂电池 (充满电的状态下可持续使用8~10 小时)
- 尺寸大小: 87.9 mm x 70.2 mm x 21.7 mm
- 重量: 145 克 (含电池)

## ⚠ 注意事项: 安全性声明

请参考以下安全性说明来确保您使用此装置时的个人安全, 并且避免您的T.sonic Photo因使用不当而损坏。

### 使用注意事项

- 避免在高于60℃或低于0℃的环境使用或放置此产品。
- 避免此产品接触到水或其它液体。
- 避免将此产品置于高电磁波的环境中。
- 避免将此产品置于震动或不平稳的平台上。
- 避免使用湿布来擦拭产品外壳或液晶屏幕。
- 请使用本产品内附的变压器。
- 避免在以下环境使用或放置您的T.sonic Photo:
  - 阳光直接曝晒处
  - 接近冷气、电暖器或其它热源装置
  - 日晒下的密闭汽车内

### 携带注意事项

- 避免在没有包装保护情况下将产品放入行李包中, 以避免其它物品对T.sonic Photo造成损坏。
- 请勿挤压产品以免损伤液晶屏幕。
- 请勿放置物体于T.sonic Photo上。

## ⚠ 档案储存注意事项

请定期备份您产品内的资料, 创见资讯对遗失的资料将不负赔偿责任。



### 警告: 电池使用警告

请使用创见所提供的锂电池。使用其它电池可能引发火灾或爆炸。

### 警告: 电源使用警告

- 只能使用创见所提供的变压器于MP3 PHOTO PLAYER上。使用其它变压器可能引发火灾或爆炸。
- 将T.sonic Photo充电之前, 请先确定变压器符合所使用电源的电压及频率。
- 将T.sonic Photo电源移除前, 请先关闭T.sonic Photo的电源, 再将变压器从插座拔出。
- 请勿将物品压在变压器电线上方, 或将电线放置于容易使人绊倒的地方。

### 音量注意事项

- 反复或经常使用耳机听80 分贝以上的音量, 可能会降低您对音量大小的敏感度。您可能会因此将音量加大, 进而对您的听力造成影响。
- 为了您的听力及健康着想, 收听音乐时, 请避免长时间将MP3 Player音量调至 80 分贝以上。若您在使用时感觉到头痛、头晕或有听觉问题时, 请立刻停止使用。
- 此MP3 player 最大音量为100分贝。
- 此 MP3 player及内附耳机符合法国音乐随身听规范标准。(French regulation concerning musical Walkmans, 24th July 1998 Order)。
- 使用其它耳机之前, 请先确认耳机的规格和创见内附的耳机相同。

### 产品图标

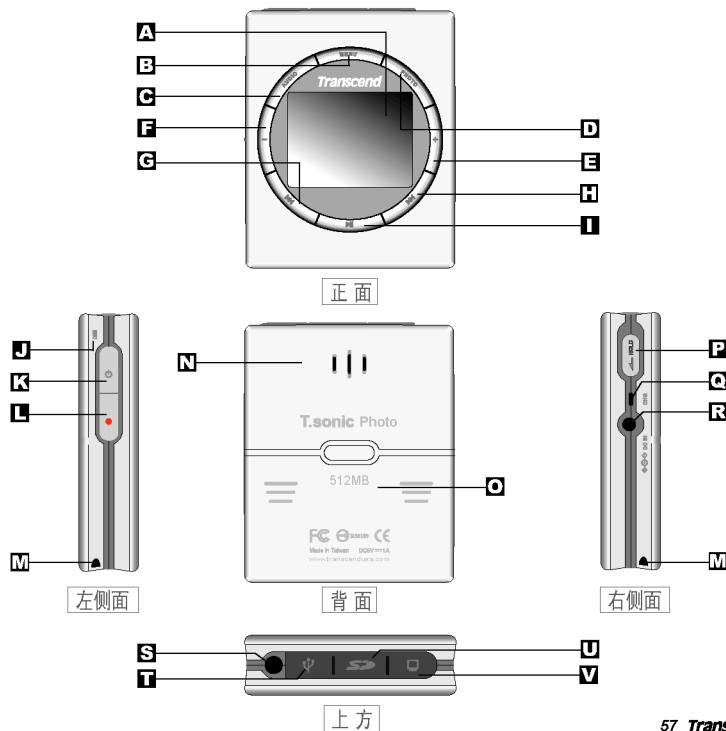



### 正面

- A** 2寸LTPS液晶屏幕—彩色显示屏。
- B** 选单(Menu)键 — 按下选单键可浏览Menu选单。重复按选单键可切换至各种功能设定模式(例:切换音响控制模式或基本 设定模式)。
- C** 音响(Audio)键 —  
按下音响键即可进入音响模式中的播放音乐模式(重复按音响键可切换播放音乐模式或收音机模式)。  
长按音响键可切换读取内置闪存或外接闪存卡内的资料。
- D** 照片(Photo)键 —  
我们提供两种方式来浏览文件, 清单模式或缩略图模式。按照片键可切换此两种模式。  
长按照片键可切换读取内置闪存或外接闪存卡内的资料。
- E** 音量(增加音量)键 (+) — 按压增加音量键来加大音量。
- F** 音量(降低音量)键 (-) — 按压降低音量键来减小音量。
- G** 回放键 (◀) — 按下回放键可将屏幕光标往前一个项目移动、播放前一个音乐或是在Menu选单选择前一个项目。
- H** 快进键 (▶) — 按下快进键可将屏幕光标往后一个项目移动、播放下一个音乐或是在Menu选单选择下一个项目。
- I** 暂停/播放键 (⏸) — 按暂停/播放键可执行所选择的功能、显示所选的照片或播放所选的音乐文件。再按暂停/播放键一次可以暂停正在播放的音乐。长按暂停/播放键可停止所有播放中的文件并回到Audio模式。

### 左侧面

- J** 麦克风 — 内置式麦克风, 可提供录音功能。
- K** 电源键 — 长按电源键2秒来开启或关闭T.sonic Photo。
- L** 录音键 — 长按录音键2秒可开始录音。按压第二次可结束录音。
- M** 吊饰孔 — 可穿入手环吊饰。

### 背面

- N** 喇叭 — 可播放音乐或录制的文件。
- O** 电池槽 — 放置充电电池。

### 右侧面

- P** 按键锁定开关 — 可设定此开关来锁定按键, 以防止意外按压到按键。(注意:当按键被锁定时, T.sonic Photo无法开机或关机)。
- Q** 电池LED指示灯 — 充电时LED会亮红灯, 完成充电后会转为绿灯。
- R** 电源插槽 — 连接变压器。
- M** 吊饰孔 — 可穿入手环吊饰。

### 上方

- S** 耳机孔 — 连接耳机或喇叭。
- T** USB 2.0/1.1 连接端口 — 以USB连接线连接T.sonic Photo和您的计算机。
- U** SD/MMC 插槽 — 支持SD及MMC闪存卡。
- V** 电视讯号输出端口 — 连接T.sonic Photo和您的电视机。



## 接口与图标简介

### 音响(Audio)模式: 播放音乐模式



: 电池容量



: 电池充电中

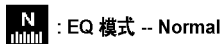

: EQ 模式 -- Normal

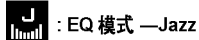

: EQ 模式 -- Jazz

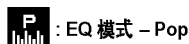

: EQ 模式 -- Pop

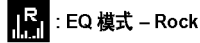

: EQ 模式 -- Rock

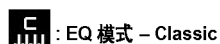

: EQ 模式 -- Classic

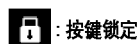

: 按键锁定



: 音量大小

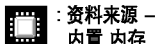

: 资料来源 --  
内置 内存

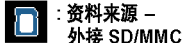

: 资料来源 --  
外接 SD/MMC



: 重复播放-- 所有曲目

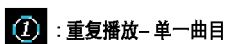

: 重复播放-- 单一曲目

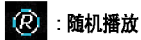

: 随机播放

\* 如果您有插入闪存卡, 本机自动预设为读取记忆卡资料。

### 音响(Audio)模式: 收音机模式

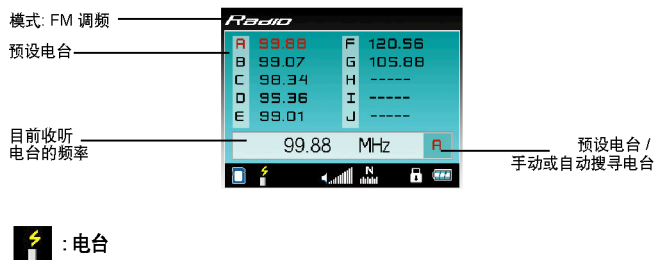

### 照片(Photo)模式: 缩略图模式



子目录功能: T.sonic Photo可以支持最多10层的子目录结构



## 接口与图标简介

### MP3/WMA 文件播放接口



: 倒退



: 播放



: 快进



: 停止



: 暂停

### 录音模式接口



## Setup

### 设定

要将T.sonic Photo连接到计算机，系统需求如下：

1. 具有USB端口的台式机或笔记本电脑
2. 操作系统：
  - Windows 98/98SE 第二版
  - Windows ME (不需安装驱动程序)
  - Windows 2000 SP3或之后的版本 (不需安装驱动程序)
  - Windows XP (不需安装驱动程序)

### 安装驱动程序

#### 安装Windows 98 驱动程序

1. 将计算机开机。确定USB连接端口开启且可正常工作 (此时请不要将您的T.sonic Photo插入USB连接端口)。
2. 将驱动程序安装光盘放入光驱中。
3. 计算机上会出现安装菜单。如果光盘没有自动执行安装菜单，请在Windows 98操作系统下执行the <CD-Drive>:\Driver\Windows98 内的Setup.exe文件。
4. 点击 Install Driver 键之后，请按照安装向导的指示完成安装步骤。
5. 重新激活计算机以完成驱动程序的安装。



图 1: 驱动程序安装选单



图 2: 安装向导

## 连接计算机

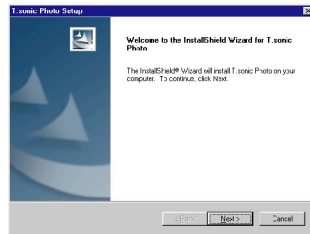
请使用USB 连接线将T.sonic Photo连接到计算机以传输相片、音乐及其它文件。注意：如果您计算机的操作系统为Windows 98，请参照上一节的安装驱动程序说明。

1. 将USB延长线小的一端连接到T.sonic Photo的USB连接端口。
2. 将USB延长线大的一端连接到计算机的USB连接端口。

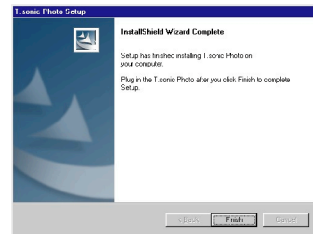

图4: 连接计算机

## 电池充电

T.sonic Photo使用的是内置式可充电锂电池(1800 mAh)。在第一次使用T.sonic Photo前，请先将电池充电至少8小时。

### 警告

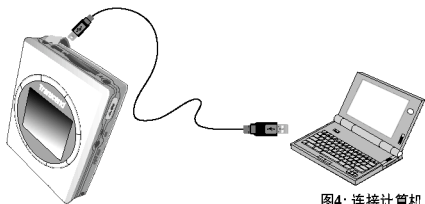
请使用制造商所提供的锂电池。使用其它电池可能引发火灾或爆炸。

1. 将变压器一端连接到T.sonic Photo的电源插槽。
2. 将变压器插头连接到电源插座。此时T.sonic Photo的电池LED指示灯显示为红色，代表电池正在充电。
3. 等到电池LED指示灯变为绿色，代表T.sonic Photo电池已充电完成。
4. 正常情形下，再次充满电仅需要4小时。



图5: 电池充电

## 恢复原厂设定



如果您的T.sonic Photo中途当机，您可以执行「恢复原厂设定」功能。此时传输中的资料将会遗失，但其它资料仍会正常保留。

要执行此功能，请同时按下电源键和选单键。此时T.sonic Photo会马上自动关机，之后您就可以按压电源键重新开机。



图5: 恢复原厂设定

## 操作说明

### 开启/关闭电源

**开启电源:** 按电源键两秒钟，您的T.sonic Photo就会开启电源。开机预设模式为音响模式(Audio Mode)中的播放音乐模式(Music)。

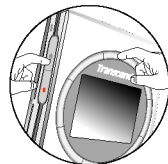
**关闭电源:** 开机状态下按电源键两秒钟，您的T.sonic Photo就会自动关闭电源。

**省电模式:** T.sonic Photo提供自动省电功能。您的T.sonic Photo在待机一段时间后会自动进入省电模式。您可以在「菜单」下设定省电模式时间(默认值为关闭此模式)。



图6: 长按电源键来开启/关闭电源

### 按键锁定

您可以通过切换「按键锁定开关」来锁定或解除T.sonic Photo的按键。当您想要避免意外按压到按键时，您可以将开关切换至锁定状态。

注意：当按键被锁定时，T.sonic Photo无法开机或关机。



图7: 按键锁定开关



## 从计算机下载文件

1. 使用包装内附的USB连接线来连接**T.sonic Photo**和您计算机的USB端口。
2. 您的计算机将会检测到一个新增的储存装置。此时T.sonic Photo会在您的操作系统上显示为一个新的磁盘驱动器。
3. **T.sonic Photo**支持播放MP3/WMA/WAV等格式的音乐，及JPEG格式的图片。在音响(Audio)模式下，您可以播放音乐专辑；在照片(Photo)模式下，您可以欣赏所储存的照片集。

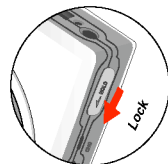
注意：如果您储存了MP3/WMA/WAV/JPEG以外格式的文件在文件夹中，并将文件夹复制到T.sonic Photo的内置内存，**T.sonic Photo**屏幕上只会列出MP3/WMA/WAV/JPEG格式的文件，您无法浏览其它类型的文件(其它类型文件亦会占掉内存空间)。



图 8: 连接计算机



图 9: 文件总管

## 切换 音响模式(Audio)/照片模式(Photo)

1. **T.sonic Photo**内置音响模式(Audio Mode) 和照片模式 (Photo Mode)。
2. 按下「**音响键**」(Audio Button)，进入音响模式中的播放音乐模式(Music)。再按「**音响键**」一次，则可以进入音响模式中的收音机模式(Radio)。重复按「**音响键**」可以切换播音乐模式/收音机模式。
3. 按「**照片键**」(Photo Button) 可以切换至照片模式(Photo Mode)。创见提供两种方式来浏览文件，**清单模式**或**缩略图模式**。按压照片键可切换此两种模式。

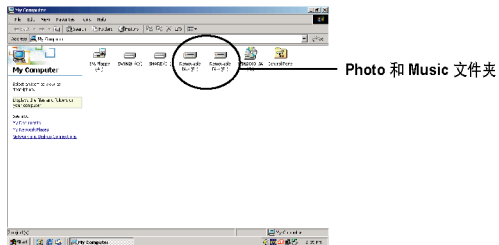
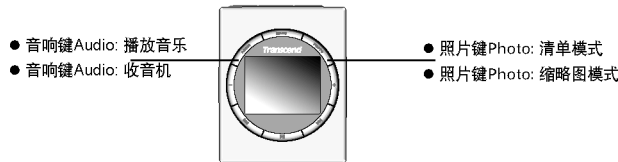

## 浏览音乐档案

1. 按 **音响键** 切换至音响模式中的播放音乐模式(Music)，可浏览MP3/WMA文件。
2. 按 **快进键** [▶] 或 **后退键** [◀] 来选择您想播放的文件。
3. 长按 **快进键** [▶] 或 **后退键** [◀] 将画面跳至上一页或下一页。
4. 按 **进入/播放键** [▶] 来播放音乐文件。
5. 按 **增加/降低音量键** 来调整音乐的音量。



图10: 浏览音乐文件



## 播放音乐档案

1. 按 **暂停/播放键** 来播放音乐文件。
2. 播放音乐时，按下 **暂停/播放键** 可暂停播放，再按一次暂停/播放键，便继续播放音乐。
3. 播放音乐时，若长按 **暂停/播放键** 会停止播放音乐，并回到浏览文件的页面。
4. 播放音乐时，若您想使用A-B 循环播放功能，请按下滑音键来选取循环播放的起点，然后再次按下录音键来选取循环播放的终点，便会不断循环播放所设定的区间音乐。若您要取消A-B循环功能，请长按录音键来取消。

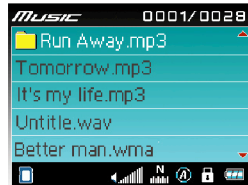

图11: 播放 MP3/WMA 文件



图12: 播放录音文件

## 音响(Audio)模式: 收音机模式

1. 按 **音响键** 可以切换播放音乐模式/收音机模式。
2. 按下 **音响键** 进入音响模式中的 **收音机模式**。  
注意: 在切换到收音机模式前，请先将耳机连接上T.sonic Photo。
3. 按下 **快进键** 或 **回退键** ，手动搜寻电台。
4. 长按 **快进键** 或 **回退键** ，自动搜寻电台。
5. 按下录音键 可以储存您常听的电台。按压 **暂停/播放键** 则可以选择您已记忆的电台。
6. 如果您要删除您所记忆的电台，按下 **选单键** 并依照手册中 **设定选单操作** 章节内介绍的步骤来删除。



图13: FM 收音机

## 浏览照片

1. 创见提供两种方式浏览文件。

- **清单模式**
- **缩略图模式**

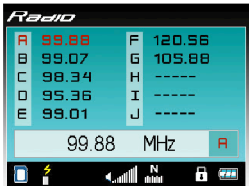
按压 **照片键** 可切换这两种模式。

2. 按 **快进键** 或 **回退键** ，选择您想播放的文件。
3. 按 **暂停/播放键** ，播放照片文件。



图14: 缩略图模式



图15: 清单模式

## 浏览相片及连续播放相片

1. 进入浏览照片文件页面，按**暂停/播放键** 来播放照片文件。  
注意: 某些JPEG文件可能无法在T.sonic Photo上正常显示，若遇到此问题，请使用创见内附的'T.sonic Converter'软件，将文件转换为T.sonic Photo可以辨识的格式。
2. 按 **快进键** 或 **回退键** ，选择您想播放的照片文件。
3. 浏览照片时，再按下**暂停/播放键** 一次，可以开始连续播放照片。
4. 在连续播放照片时，按下**暂停/播放键** ，可以暂停连续播放照片。
5. 此时再按下**暂停/播放键** 一次，可以重新开始连续播放照片。
6. 若长按 **暂停/播放键** ，则会停止连续播放照片并回到浏览照片文件页面。



图16: 连续播放照片





## 设定连续播放照片的间隔时间

1. 连续播放照片时，两张照片的间隔时间可以设为1, 3, 5或7秒。
2. 按 **快进键** 或 **后退键** 来选择您想设定的间隔时间。



图 17: 连续播放照片间隔时间

## 录音功能

1. 长按 **录音键** 可以开始录音。
2. 录音时间会显示于录音模式接口。
3. 将麦克风尽量靠近要录制的音源，可得到较好的录音效果。
4. 录音时再按下 **录音键** 一次，可以停止录音并跳回到音响模式。
5. 按 **暂停/播放键** ，播放您录音的文件。



图 18: 录音功能

## 经由电视或投影机浏览相片

1. 使用包装内附的电视信号输出线，连接您的T.sonic Photo到电视或投影机的AV连接端口。
2. 将电视信号输出线黄色端连接到电视或投影机的Video-In 连接端口；将电视信号输出线红色端连接到电视或投影机的 Audio-In 连接端口。
3. 将电视信号输出线另一端连接T.sonic Photo的电视信号输出端口。
4. 按下 **电源键**。
5. 选择闪存卡或内置内存后，T.sonic Photo 就可以连续播放您储存的JPEG 照片。
6. 你也可以使用上述同样方法连接LCD屏幕来播放照片。

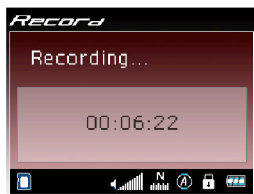

图 19: 经由电视或投影机浏览相片

## PowerPoint 演示文稿

1. 将您的 PowerPoint 演示文稿储存为JPEG格式(\*.jpg)。
2. 演示文稿内的每一页会被储存为个别的JPEG格式文件。  
注意: 某些JPEG文件可能无法在T.sonic Photo上正常显示。若遇到此问题，请使用剑见内附的“T.sonic Converter”软件，将文件转换为T.sonic Photo可以辨识的格式。
3. 将您的文件复制到T.sonic Photo或 MMC/SD 闪存卡内。
4. 连接您的T.sonic Photo到投影机的AV连接端口。
5. 选择您要展示的演示文稿页面或使用自动播放功能来浏览演示文稿。

## 连接相片打印机 (PictBridge)

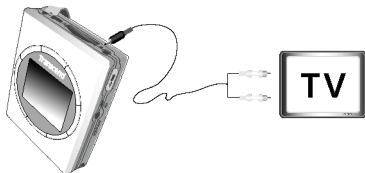
使用内附的USB连接线连接T.sonic Photo 和您的相片打印机(必须支持PictBridge )来打印您的相片文件。

1. 请先选择您要打印的照片，然后长按**录音键**直到信息窗口跳出为止
2. 将USB延长线小的一端连接到T.sonic Photo 的USB端口。
3. 将USB延长线大的一端连接到相片打印机  
注意:请参考您照片打印机使用手册中有关连接装置的特殊操作说明
4. 依屏幕上指示的步骤选择您要打印相片的格式
  - 尺寸(Size): 打印尺寸和您所使用之打印机及打印纸张有关
  - 数量(Copies): 打印张数
 注意: 设定方式依您所使用之打印机而有所不同
5. 使用**进入/播放键**来更改设定
6. 按下**进入/播放键**以开始打印或是移除USB连接线来终止打印



## 设定选单操作

### 选单操作

1. 按下 **选单键** 进入设定选单。
2. 菜单分三种模式：**音响菜单模式(Audio/File/Setting)**、**照片菜单模式(Photo/File/Setting)** 和**收音机菜单模式(Radio/Setting)**
3. 重复按下 **选单键** 可以切换上述三种模式。
4. 选择好模式后按 **快进键** 或 **后退键** 可以选择您要设定的项目。接着按下 **暂停/播放键** 即可选择您要的设定。
5. 在基本设定模式(Basic Settings mode)下按 **选单键**、**音响键**或**照片键**，可以取消设定选单操作。



图 20: 弹出选单

### 选单简介

#### 1. 音响控制模式(音响菜单)

**EQ Effects:** 您可以设定不同的EQ效果以改变音乐的音调。共提供以下四种效果:

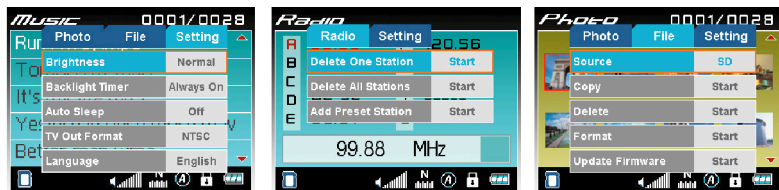
- **Normal (默认值):** 普通模式
- **Rock:** 摇滚乐模式
- **Pop:** 流行音乐模式
- **Jazz:** 爵士音乐模式
- **Classic:** 古典音乐模式

**Repeat and Random:** 播放音乐时，您可以选择重复播放一首曲目或全部曲目。

- **Off (默认值):** 关闭重复播放功能
- **Single:** 重复单一曲目
- **All:** 重复所有曲目
- **Random:** 随机播放

#### 2. 收音机控制模式(收音机菜单)

- **Delete One Station:** 删除选定的电台
- **Delete All Stations:** 删除所有记忆的电台
- **Add Preset Station:** 新增记忆电台。

#### 3. 照片控制模式(照片菜单)

**Slideshow Timer:**

- **1 Sec.:** 播放照片时间间隔设为1秒。
- **3 Sec. (默认值):** 播放照片时间间隔设为3秒。
- **5 Sec.:** 播放照片时间间隔设为5秒。
- **7 Sec.:** 播放照片时间间隔设为7秒。

**Browsing Type**

- **Thumbnail (默认值):** 以缩略图模式浏览照片档
- **File List:** 以清单模式浏览照片

#### 4. 档案控制模式(音响, 照片菜单)

**Source:** 选择要播放文件的来源。您也可以直接长按音响键或照片键来切换文件来源。如果您有插入闪存卡且未设定读取文件的来源，系统会预设为读取闪存卡内的文件。

- **SD/MMC:** 选择读取插入的闪存卡内的资料
- **Memory:** 选择读取内置内存内的资料



**Copy:** 将档案由闪存卡复制到内置内存，或由内存复制到闪存卡。

**Delete:** 删除选择的文件

格式化: 对所选定的设备作格式化

(**⚠ 警告:** 对所选定的设备作格式化会删除设备内所有文件。)

**Update Firmware:** 您可以由创见网站下载最新软件来升级您**T.sonic Photo**的功能

注意: 您必须登陆创见网站下载最新软件

## 5. 基本设定模式 (音响, 收音机, 照片菜单)

**Brightness:** 调整屏幕明暗度 (如果您设定屏幕亮度较高, 电力消耗会比较快速。)

- **Normal (默认值):** 标准对比
- **High:** 高对比.
- **Low:** 低对比

**Backlight Timer:** 播放音乐时自动关闭背光。如果您没有按压任何按键一段时间, 系统会自动关闭背光。

- **10 Sec. (默认值):** 背光会于闲置10 秒后关闭
- **30 Sec.:** 背光会于闲置30 秒后关闭.
- **Always On:** 背光不会自动关闭.

**Auto Sleep:** **T.sonic Photo**可以设定在闲置一段时间后自动关机

- **10 Min.:** 闲置10分钟后自动关机
- **30 Min.:** 闲置30分钟后自动关机
- **60 Min.:** 闲置60分钟后自动关机
- **Off (默认值):** **T.sonic Photo**不自动关机

**注意:** 当您正在播放MP3音乐、收听FM电台, 或是欣赏您的照片时, **T.sonic Photo**将不会执行自动关机 (auto sleep)功能。

**TV Out Format:** 切换电视系统

- **NTSC (默认值):** 将影像输出信号设定为NTSC系统
- **PAL:** 将影像输出信号设定为PAL系统

**Language:** 改变设定选单语言, 可支持11种不同语言。

- |            |        |        |        |
|------------|--------|--------|--------|
| ● 英文 (默认值) | ● 意大利文 | ● 葡萄牙文 | ● 简体中文 |
| ● 法文       | ● 日文   | ● 俄文   | ● 繁体中文 |
| ● 德文       | ● 韩文   | ● 西班牙文 |        |



## 常见问题

当您操作遇到问题时，请先参考以下信息来尝试解决问题。切勿尝试打开T.sonic Photo的外壳，以免您的质保权益受损。若您的问题仍无法解决，请咨询您购买的店家或服务中心。

### Q: 为什么我的T.sonic Photo无法开机?

A: 可能是您长按 电源键 的时间不够久，请长按电源键至少2 秒钟。检查您的按键锁定开关 是否设定在锁定状态。如果是，请将开关设定在非锁定状态再重新开机。如果上述方法都无法解决问题，T.sonic Photo的电池可能已无电力，您可以在连接变压器后重新开机。

### Q: 电池没电会有什么现象?

A: 如果屏幕上电池电量的图标已经显示为空了，请尽快使用变压器充电。  
请参考 设定 章节中 "电池充电" 的介绍

### Q: 我要如何更换T.sonic Photo的电池? (此动作并不会使质保失效)

A: 首先确定您手上要更换的电池为创见认证过的电池。请注意！使用其它非创见提供的电池可能引发火灾或爆炸。

1. 按T.sonic Photo背面的电池盖开关并将电池盖推开。
2. 移除电池。
3. 依电路上箭头指示的方向更换电池。
4. 将电池盖装回。

**注意:** 请勿强制将电池装入！如果安装过程有困难，请先确定安装方向是否正确。

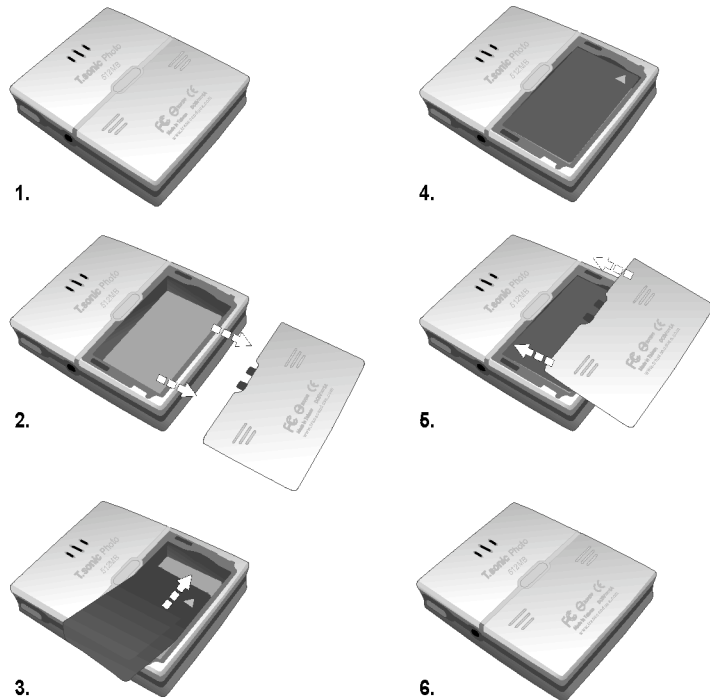



## 订购信息

### T.sonic Photo

Transcend P/N 内存

TS512MMP810 512MB



### 警告

电池安装错误有可能导致爆炸



### 警告

使用其它电池可能引发火灾或爆炸。

如果您没有把握自行更换电池，请咨询您购买的店家或服务中心。

Q: 停止播放的按钮在哪？

A: 长按 **暂停/播放键**  两秒，即可停止播放中的音乐。

Q: 为何我无法读取在T.sonic Photo内置内存内的音乐或照片？

A: 请先进入 **设定菜单** 页面，你可能将外接闪存卡设定为文件读取来源，所以无法读取MP3 Photo Player 内置内存内的音乐或照片。请将资料读取来源设定更改为内置内存。

Q: 为何我没办法听到刚刚录下来的录音文件？

A: 请检查您的耳机是否正确插在耳机孔上，然后检查您的音量是否调整到适当的大小。

Q: 我的T.sonic Photo可支持多大容量的MMC/SD闪存卡？

A: 目前T.sonic Photo可以支持MMC/SD 闪存卡的容量到**4GB**。

Q: 我的T.sonic Photo内置内存可以储存多少MP3音乐？

A: 512MB大约可以容纳17小时的MP3音乐。

Q: 我的T.sonic Photo有当机或延迟的状况时，该如何处理？

A: T.sonic Photo若发生当机现象，您可以执行**恢复原厂设定**功能。请参考 **设定** 章节中 "**恢复原厂设定**" 的介绍。