

T.sonic Photo 中文使用手冊

www.transcend.com.tw



產品介紹

感謝您選購創見資訊 MP3 Photo Player—T.sonic Photo，相較於市面上一般MP3隨身碟，創見T.sonic Photo增加了許多嶄新的功能，本產品將帶給您無與倫比的影音享受。創見T.sonic Photo是個具備高品質、多功能的產品，除了可透過兩吋的高畫質彩色液晶螢幕觀賞照片，並可透過電視訊號輸出埠將照片顯示在電視上，或連接至投影機作為簡報之用。本產品支援播放MP3、WMA 的音樂格式及瀏覽JPEG格式的照片，內建的記憶卡擴充插槽可支援SD/MMC記憶卡。在音效方面，MP3 player播放時支援5種EQ模式。此外，創見T.sonic Photo亦支援錄音功能，可當作錄音筆使用。創見T.sonic Photo是您最好的隨身數位影音伴侶，從今以後，您可以隨身攜帶並欣賞您珍愛的照片及動人的音樂，同時擁有視覺及聽覺的最高享受。

特色



2吋高解析度液晶螢幕 (640 x 240 像素)

內建快閃記憶體 (512MB)

支援 MP3/WMA 格式及5種EQ模式

支援 JPEG 檔案瀏覽及儲存

支援錄音功能

支援Video-Out 輸出

FM 功能:可記憶10組FM頻道

A-B 循環播放功能

內建SD/MMC 讀卡機

支援PictBridge規格，可以直接在支援PictBridge技術的照片印表機上列印照片

充電式鋰電池 (充滿電的狀態下可持續使用8~10 小時)

尺寸大小: 87.9 mm x 70.2 mm x 21.7 mm

重量: 145 克 (含電池)

⚠ 注意事項：安全性聲明

請參考以下安全性說明來確保您使用此裝置時的個人安全，並且避免您的T.sonic Photo因不當使用而損壞。

使用注意事項

- 避免在高於60°C或低於0°C的環境使用或放置此產品。
- 避免此產品接觸到水或其他液體。
- 避免將此產品置於高電磁波的環境中。
- 避免將此產品置於震動或不穩固的平台上。
- 避免使用濕布來擦拭產品外殼或液晶螢幕。
- 請使用本產品內附的變壓器。
- 避免在以下環境使用或放置您的T.sonic Photo
 - 陽光直接曝曬處
 - 接近冷氣、電暖器或其他熱源裝置
 - 日曬下的密閉汽車內

攜帶注意事項

- 避免在沒有包裝保護情況下將產品放入行李中，以避免其他物品對T.sonic Photo 造成損壞。
- 請勿擠壓產品以免損傷液晶螢幕。
- 請勿放置物體於T.sonic Photo上。

⚠ 檔案儲存注意事項

請定期備份您產品內的資料。創見資訊對遺失的資料將不負賠償責任。



警告：電池使用警告

請使用創見所提供之鋰電池。使用其他電池可能引發火災或爆炸。

警告：電源使用警告

- 只能使用創見所提供之變壓器於MP3 PHOTO PLAYER上。使用其他變壓器可能引發火災或爆炸。
- 將T.sonic Photo充電之前，請先確定變壓器符合所使用電源的電壓及頻率。
- 將T.sonic Photo電源移除前，請先關閉T.sonic Photo之電源，再將變壓器從插座拔出。
- 請勿將物品壓在變壓器電線上方，或將電線放置於容易使人絆倒的地方。

音量注意事項

- 反覆或經常使用耳機聽80分貝以上的音量，可能會降低您對音量大小的敏感度。您可能會因此將音量加大，進而對您的聽力造成影響。
- 為了您的聽力及健康著想，收聽音樂時，請避免長時間將MP3 Player音量調至 80 分貝以上。若您在使用時感覺到頭痛、頭暈或有聽覺問題時，請立刻停止使用。
- 此MP3 player 最大音量為100分貝。
- 此 MP3 player及內附耳機符合法國音樂隨身聽規範標準。(French regulation concerning musical Walkmans, 24th July 1998 Order).
- 使用其他耳機之前，請先確認耳機之規格和創見內附之耳機相同。

產品圖示

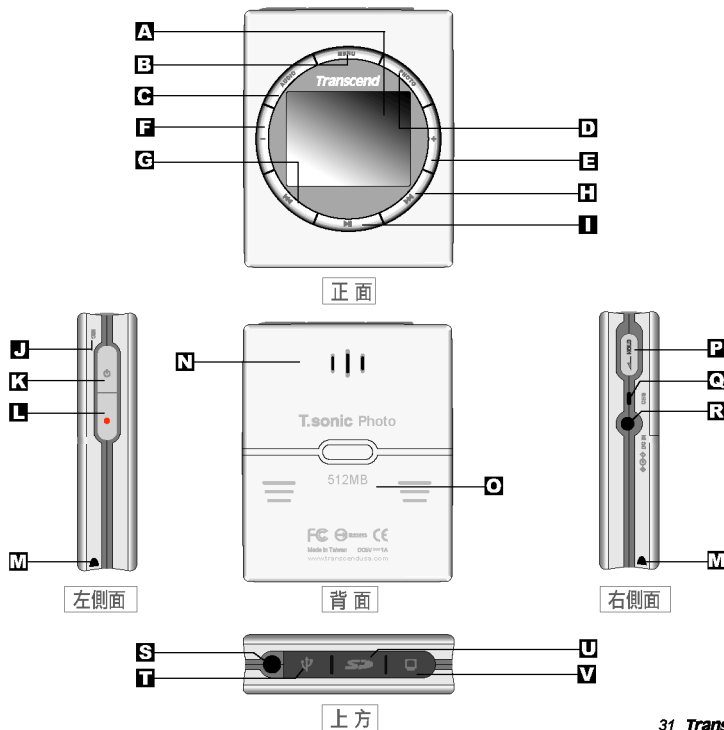



正面

- A** 2吋LTPS液晶螢幕 — 彩色顯示螢幕。
- B** 選單(Menu)鍵 — 按下選單鍵可瀏覽Menu選單。重複按壓選單鍵可切換至各種功能設定模式(例:切換音響控制模式或基本設定模式)。
- C** 音響(Audio)鍵 —
按下音響鍵即可進入音響模式中的播放音樂模式(重複按壓音響鍵可切換撥放音樂模式或收音機模式)。長按音響鍵可切換讀取內建快閃記憶體或外接記憶卡內的資料。
- D** 照片(Photo)鍵 —
我們提供兩種方式來瀏覽檔案，清單模式或縮圖模式。按壓照片鍵可切換此兩種模式。
長按照片鍵可切換讀取內建快閃記憶體或外接記憶卡內的資料。
- E** 音量(增加音量)鍵 \oplus — 按壓增加音量鍵來加大音量。
- F** 音量(降低音量)鍵 \ominus — 按壓降低音量鍵來減小音量。
- G** 倒轉 鍵 \ll — 按下倒轉鍵可將螢幕游標往前一個項目移動、播放前一個檔案或是在Menu選單選擇前一個項目。
- H** 快轉 鍵 \gg — 按下快轉鍵可將螢幕游標往後一個項目移動、播放下一個檔案或是在Menu選單選擇下一個項目。
- I** 進入/撥放 鍵 \triangleright — 按壓進入/播放鍵可執行所選擇的功能、顯示所選的照片或撥放所選的音樂檔案。再按壓進入/播放鍵一次可以暫停正在播放的音樂。長按進入/播放鍵可停止所有播放中的檔案並回到Audio模式。

左側面

- J** 麥克風 — 內建式麥克風，可提供錄音功能。
- K** 電源 鍵 — 長按電源鍵2秒來開啓或關閉T.sonic Photo。
- L** 錄音 鍵 — 長按錄音鍵2秒可開始錄音。按壓第二次可結束錄音。
- M** 吊飾孔 — 可穿入手環吊飾。

背面

- N** 喇叭 — 可播放音樂或錄製之檔案。
- O** 電池槽 — 放置充電電池。

右側面

- P** 按鍵鎖定開關 — 可設定此開關來鎖定按鍵，以防止意外按壓到按鍵。(注意:當按鍵被鎖定時，T.sonic Photo無法開機或關機)。
- Q** 電池LED指示燈 — 充電時LED會亮紅燈，完成充電後會轉為綠燈。
- R** 電源插槽 — 連接變壓器。
- M** 吊飾孔 — 可穿入手環吊飾。

上方

- S** 耳機孔 — 連接耳機或喇叭。
- T** USB 2.0/1.1 連接埠 — 以USB連接線連接T.sonic Photo和您的電腦。
- U** SD/MMC 插槽 — 支援SD及MMC記憶卡。
- V** 電視訊號輸出埠 — 連接 T.sonic Photo和您的電視機。



介面與圖示簡介

音響(Audio)模式: 撥放音樂模式



: 電池容量



: 電池充電中

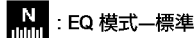

: EQ 模式—標準

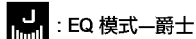

: EQ 模式—爵士

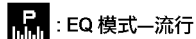

: EQ 模式—流行

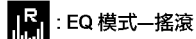

: EQ 模式—搖滾

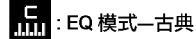

: EQ 模式—古典

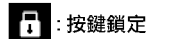

: 按鍵鎖定



: 音量大小

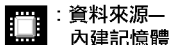

: 資料來源—內建記憶體

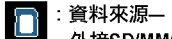

: 資料來源—外接SD/MMC記憶卡

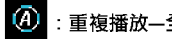

: 重複播放—全部歌曲

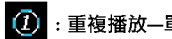

: 重複播放—單曲



: 隨機播放

*如果您有插入記憶卡，本機會自動預設為讀取記憶卡資料。

音響(Audio)模式: 收音機模式

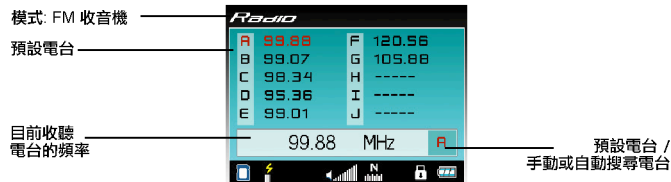

: 預設電台 / 手動或自動搜尋電台

照片(Photo)模式: 縮圖模式

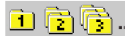

子目錄功能 -- T.sonic Photo可以支援最多10層的子目錄結構



介面與圖示簡介

MP3/WMA 檔案播放介面



: 倒轉



: 播放



: 快轉



: 停止



: 暫停

錄音模式介面

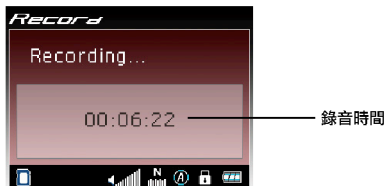

設定

系統需求

要將T.sonic Photo 連接到電腦，系統需求如下：

1. 具有USB埠之桌上型或筆記型電腦
2. 作業系統:
 - Windows 98/98SE 第二版
 - Windows ME (不需安裝驅動程式)
 - Windows 2000 SP3或之後的版本 (不需安裝驅動程式)
 - Windows XP (不需安裝驅動程式)

安裝驅動程式

安裝Windows 98 驅動程式

1. 將電腦開機。確定USB連接埠開啟且可正常動作 (此時請不要將您的T.sonic Photo插入USB連接埠)。
2. 將驅動程式安裝光碟放入光碟機中。
3. 電腦上會出現安裝選單。如果光碟沒有自動執行安裝選單，請在Windows 98作業系統下執行the <CD-Drive>:\Driver\Windows98 內的Setup.exe檔案。
4. 點選 **Install Driver** 鍵之後，請按照安裝精靈之指示完成安裝步驟。
5. 重新啟動電腦以完成驅動程式之安裝。



圖 1: 驅動程式安裝選單



圖 2: 安裝完成

連接電腦

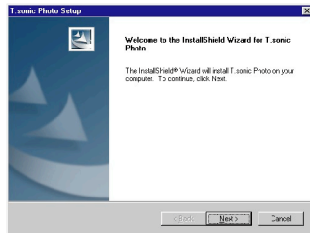
請使用USB 連接線將**T.sonic Photo**連接到電腦以傳輸相片、音樂及其他檔案。注意：如果您電腦的作業系統為Windows 98，請參照上一節的安裝驅動程式說明。

1. 將USB延長線小的一端連接到**T.sonic Photo**的USB連接埠。
2. 將USB延長線大的一端連接到電腦的USB連接埠。

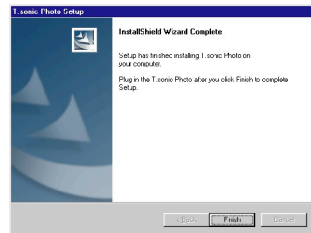

圖3: 連接電腦

電池充電

T.sonic Photo使用的是內建式可充電鋰電池(1800 mAh)。在第一次使用**T.sonic Photo**前，請先將電池充電至少8小時。

警告

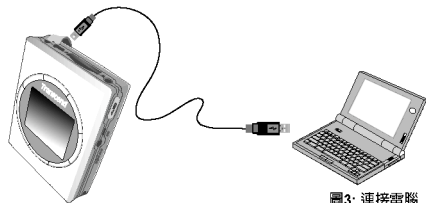
請使用創見所提供之鋰電池。使用其他電池可能引發火災或爆炸。

1. 將變壓器一端連接到**T.sonic Photo**的電源插槽。
2. 將變壓器插頭連接到電源插座。此時**T.sonic Photo**的電池LED指示燈顯示為紅色，代表電池正在充電。
3. 等到電池LED指示燈變為綠色，代表**T.sonic Photo**電池已充電完成。
4. 正常情形下，再次充滿電僅需要4小時。



圖4: 電池充電

執行重置功能



如果您的**T.sonic Photo** 中途當機，您可以執行「執行重置」功能。此時傳輸中的資料將會遺失，但其他資料仍會正常保留。要執行此功能，請同時按下 電源鍵 和 選單鍵。此時**T.sonic Photo**會馬上自動關機，之後您就可以按壓 電源鍵 重新開機。



圖5: 恢復原廠設定

操作說明

開啓/關閉 電源

開啓電源: 按住 電源鍵 兩秒鐘，您的**T.sonic Photo**就會開啓電源。開機預設模式為音響模式(Audio Mode) 中的撥放音樂模式(Music)。

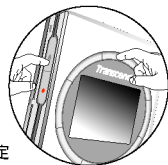
關閉電源: 開機狀態下按住 電源鍵 兩秒鐘，您的**T.sonic Photo**就會自動關閉電源。

省電模式: **T.sonic Photo**提供自動省電功能。您的**T.sonic Photo**在待機一段時間後會自動進入省電模式。您可以在「選單」下設定省電模式時間 (預設值為關閉此模式)。



圖6: 長按電源鍵來開啓/關閉電源

按鍵鎖定

您可以藉由切換「按鍵鎖定開關」來鎖定或解除**T.sonic Photo**的按鍵。當您想要避免意外按壓到按鍵時，您可以將開關切換至鎖定狀態。

注意：當按鍵被鎖定時，**T.sonic Photo** 無法開機或關機。

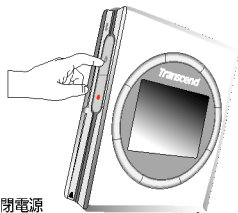

圖7: 按鍵鎖定開關



由電腦下載檔案

1. 使用包裝內附的USB連接線來連接**T.sonic Photo**和您電腦的USB連接埠。
2. 您的電腦將會偵測到一個新增的儲存裝置。此時**T.sonic Photo**會在您的作業系統上顯示為二個新的磁碟機。
3. **T.sonic Photo**支持播放MP3/WMA/WAV等格式的音樂，及JPEG格式的圖片。在音樂模式(Audio)下，您可以播放音樂專輯；在照片(Photo)模式下，您可以欣賞所儲存的圖片專輯。

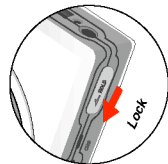
注意：如果您儲存了MP3/WMA/WAV/JPEG格式以外的檔案在檔案夾中，並將檔案夾複製到**T.sonic Photo**的內建快閃記憶體中，**T.sonic Photo**螢幕上將只會列出MP3/WMA/WAV/JPEG格式的文件檔案，您無法瀏覽其他類型的檔案(而這些檔案將會佔據內建記憶體空間)。



圖 8: 連接電腦

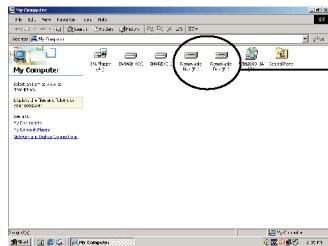

T.sonic Photo磁碟機
與SD/MMC讀卡機

圖 9: 檔案總管

切換 音響模式(Audio)/照片模式(Photo)

1. **T.sonic Photo**內建音響模式(Audio Mode) 和照片模式 (Photo Mode) 。
2. 按下「音響鍵」(Audio Button)，進入音響模式中的播放音樂模式(Music)。再按壓「音響鍵」一次，則可以進入音響模式中的收音機模式(Radio)。重複按壓「音響鍵」可以切換播放音樂模式/收音機模式。
3. 按壓「照片鍵」(Photo Button) 可以切換至照片模式(Photo Mode)。創見提供兩種方式來瀏覽檔案，清單模式或縮圖模式。按壓照片鍵可切換此兩種模式。

- 音響鍵Audio: 播放音樂
- 音響鍵Audio: 收音機

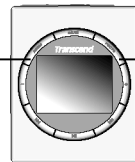

- 照片鍵Photo: 清單模式
- 照片鍵Photo: 縮圖模式

瀏覽音樂檔案

1. 按壓 音響鍵 切換至音響模式中的撥放音樂模式(Music)，可瀏覽MP3/WMA/WAV檔案。
2. 按壓 快轉鍵(▶▶)或 倒轉鍵(◀◀) 來選擇您想播放的檔案。
3. 長按 快轉鍵(▶▶)或 倒轉鍵(◀◀) 將畫面跳至上一頁或下一頁。
4. 按壓 進入/撥放鍵(▶) 來播放音樂檔案。
5. 按壓 增加/降低音量鍵 來調整音樂的音量。



圖10: 瀏覽音樂檔案



播放音樂檔案

1. 按壓 **進入/播放鍵** 來播放音樂檔案。
2. 播放音樂時，按下 **進入/播放鍵** 可暫停播放，再按一次**進入/播放鍵**，便繼續播放音樂。
3. 播放音樂時，若長按 **進入/播放鍵** 會停止播放音樂，並回到瀏覽檔案的頁面。
4. 播放音樂時，若您想使用A-B 循環播放功能，請按下**錄音鍵**來選取循環播放的起點，然後再次按下**錄音鍵**來選取循環播放的終點，便會不斷循環播放所設定的區間音樂。若您要取消A-B循環功能，請長按**錄音鍵**來取消。

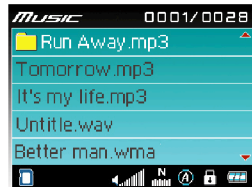

圖11: 播放 MP3/WMA 檔案



圖12: 播放錄音檔案

音響(Audio)模式: 收音機模式

1. 按壓 **音響鍵** 可以切換 **播放音樂模式/收音機模式**。
2. 按下 **音響鍵** 進入音響模式中的 **收音機模式**。
3. 按下 **快轉鍵** 或 **倒轉鍵** ，手動搜尋電台。
4. 長按 **快轉鍵** 或 **倒轉鍵** ，自動搜尋電台。
5. 按下**錄音鍵** 可以儲存您常聽的電台。按壓**進入/播放鍵** 則可以選擇您已記憶的電台。
6. 如果您要刪除您所記憶的電台，按下 **選單鍵** 並依照手冊中 **設定選單操作** 章節內介紹的步驟來刪除。



圖13: FM 收音機

瀏覽照片檔案

1. T.Sonic Photo提供兩種方式來瀏覽檔案。
 - 清單模式
 - 縮圖模式
 按壓 **照片鍵** 可切換此兩種模式。
2. 按壓 **快轉鍵** 或 **倒轉鍵** ，選擇您想播放的檔案。
3. 按壓 **進入/播放鍵** ，撥放照片檔案。

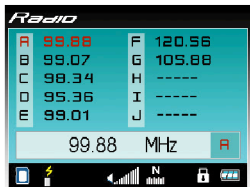

圖14: 縮圖模式



圖15: 清單模式

瀏覽相片及連續撥放相片

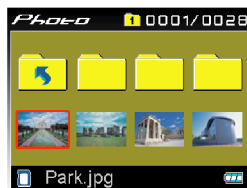
1. 進入瀏覽照片檔案頁面，按下**進入/播放鍵** 來播放照片檔案。
注意：某些JPEG檔案可能無法在T.Sonic Photo上正常顯示。若遇到此問題，請使用創見內附的“T.Sonic Converter”軟體，將檔案轉換為T.Sonic Photo可以辨識的格式。
2. 按壓 **快轉鍵** 或 **倒轉鍵** ，選擇您想播放的照片檔案。
3. 瀏覽照片時，再按下**進入/撥放鍵** 一次，可以開始連續播放照片。
4. 在連續播放照片時，按下**進入/播放鍵** 一次，可以暫停連續播放照片。
5. 此時再按下**進入/播放鍵** 一次，可以重新開始連續播放照片。
6. 若長按 **進入/播放鍵** ，則會停止連續播放照片並回到瀏覽照片檔案頁面。



圖16: 連續播放照片



設定連續播放照片的間隔時間

1. 連續播放照片時，兩張照片的間隔時間可以設為1, 3, 5或7秒。
2. 按壓 **快轉鍵** 或 **倒轉鍵** 來選擇您想設定的間隔時間。



圖 17: 連續播放照片間隔時間

錄音功能

1. 長按 **錄音鍵** 可以開始錄音。
2. 錄音時間會顯示於錄音模式介面。
3. 將麥克風儘量靠近要錄製的音源，可得到較好的錄音效果。
4. 錄音時再按下 **錄音鍵** 一次，可以停止錄音並跳回到音響模式。
5. 按壓 **進入/播放鍵** ，播放您錄音的檔案。



圖 18: 錄音功能

經由電視或投影機瀏覽相片

1. 使用包裝內附的電視訊號輸出線，連接您的**T.sonic Photo**到電視或投影機的AV連接埠。
2. 將電視訊號輸出線黃色端連接到電視或投影機的Video-In 連接埠；將電視訊號輸出線紅色端連接到電視或投影機的 Audio-In 連接埠。
3. 將電視訊號輸出線另一端連接**T.sonic Photo** 的電視訊號輸出埠。
4. 按下 **電源鍵**。
5. 選擇記憶卡或內建記憶體後，**T.sonic Photo**就可以連續播放您儲存的JPEG 照片檔。
6. 你也可以使用上述同樣方法連接LCD螢幕來播放照片。

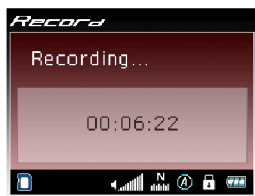

圖 19: 經由電視或投影機瀏覽相片

PowerPoint 簡報

1. 將您的 PowerPoint 簡報檔案儲存為JPEG格式(*.jpg)。簡報內的每一頁會被儲存為個別的JPEG檔案。
注意: 某些JPEG檔案可能無法在**T.sonic Photo**上正常顯示。若遇到此問題，請使用創見內附的“T.sonic Converter”軟體，將檔案轉換為**T.sonic Photo**可以辨識的格式。
2. 將您的檔案複製到 **T.sonic Photo**或 MMC/SD 記憶卡內。
3. 連接您的**T.sonic Photo**到投影機的AV連接埠。
4. 選擇您要展示的簡報頁面或使用自動播放功能來瀏覽簡報。

連接相片印表機(PictBridge)

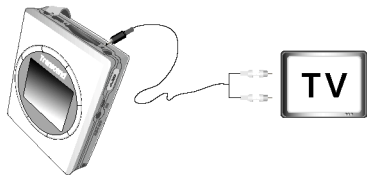
使用內附的USB連接線連接**T.sonic Photo**和您的照片印表機(PictBridge相容)，來列印您的相片檔案。

1. 請先選擇您要列印的照片，然後長按**錄音鍵**直到訊息視窗跳出為止
2. 將USB延長線小的一端連接到**T.sonic Photo**的USB接口。
3. 將USB延長線大的一端連接到照片印表機。
注意：請參考您照片印表機使用手冊中有關連接裝置的特殊操作說明
4. 依螢幕指示步驟，選擇您要列印照片的格式：
 - 列印大小(Size)：列印大小和您所使用之照片印表機與列印相紙有關。
 - 數量(Copies)：欲列印張數。注意：設定方式依您所使用的照片印表機不同而有所不同。
5. 使用**進入/播放鍵**來更改設定。
6. 按下**進入/播放鍵**以開始列印或是移除USB連接線來終止列印。



設定選單操作

選單操作

1. 按下 選單鍵 進入設定選單。
2. 選單分三種模式:音響模式(Audio mode)、檔案模式(File mode)和基本設定模式(Basic Settings mode)。
3. 重複按下 選單鍵 可以切換上述三種模式。
4. 選擇好模式後按壓 快轉鍵 (▶▶) 或 倒轉鍵 (◀◀)可以選擇您要設定的項目。接著按下進入/播放鍵 即可選擇您要的設定。
5. 在基本設定模式(Basic Settings mode)下按壓 選單鍵、音響鍵或照片鍵，可以取消設定選單操作。



圖 20: 彈出選單

選單簡介

1. 音響控制模式(Audio Control Mode)

EQ Effects: 您可以設定不同的EQ效果以改變音樂的音調。共提供以下四種效果:

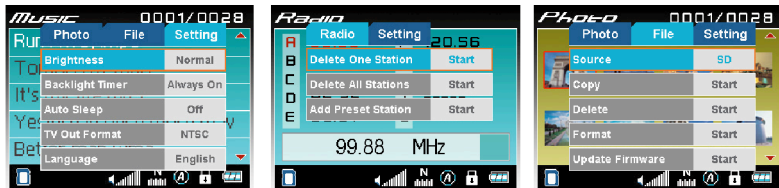
- **Normal (預設值):** 普通模式
- **Rock:** 搖滾樂模式
- **Pop:** 流行音樂模式
- **Jazz:** 爵士音樂模式
- **Classic:** 古典音樂模式

Repeat and Random: 撥放音樂時，您可以選擇重複播放一首曲目或全部曲目。

- **Off (預設值):** 關閉重複撥放功能
- **Single:** 重複單一曲目
- **All:** 重複所有曲目
- **Random:** 隨機播放

2. 收音機控制模式(Radio Control Mode)

- **Delete One Station:** 刪除選定的電台
- **Delete All Stations:** 刪除所有記憶的電台
- **Add Preset Station:** 新增記憶電台

3. 照片控制模式(Photo Control Mode)

Slideshow Timer:

- **1 Sec.:** 播放照片時間間隔設為1秒。
- **3 Sec. (預設值):** 播放照片時間間隔設為3秒。
- **5 Sec.:** 播放照片時間間隔設為5秒。
- **7 Sec.:** 播放照片時間間隔設為7秒。

Browsing Type

- **Thumbnail (預設值):** 以縮圖模式瀏覽照片檔案
- **File List:** 以清單模式瀏覽照片檔案

4. 檔案控制模式(File Control Mode)

Source: 選擇要播放檔案的來源。您也可以直接長按音響鍵或照片鍵來切換檔案來源。如果您有插入記憶卡且未設定讀取檔案的來源，系統會預設為讀取記憶卡內的檔案。

- **SD/MMC:** 選擇讀取插入的記憶卡內的資料
- **Memory:** 選擇讀取內建記憶體內的資料



Copy: 將檔案由記憶卡複製到內建記憶體，或由記憶體複製到記憶卡。

Delete: 刪除選擇的檔案

Format: 格式化所選取媒體

(▲ **警告:** 對所選定的設備作格式化會刪除設備內所有檔案。)

Update Firmware: 您可以由創見網站下載最新版韌體來升級您**T.sonic Photo**的功能

注意: 您必須連結至創見網頁下載最新版韌體

5. 基本設定模式(Basic Settings Mode)

Contrast: 調整螢幕明暗度 (如果您設定螢幕亮度較高，電力消耗會比較快速。)

- **Normal (預設值):** 標準亮度
- **High:** 高對比
- **Low:** 低對比

Backlight Timer: 播放音樂時自動關閉背光。如果您沒有按壓任何按鍵一段時間，系統會自動關閉背光。

- **10 Sec. (預設值):** 背光會於閒置10秒後關閉
- **30 Sec.:** 背光會於閒置30秒後關閉
- **Always On:** 背光不會自動關閉

Auto Sleep: **T.sonic Photo**可以設定在閒置一段時間後自動關機

- **10 Min.:** 閒置10分鐘後自動關機
- **30 Min.:** 閒置30分鐘後自動關機
- **60 Min.:** 閒置60分鐘後自動關機
- **Off (預設值):** **T.sonic Photo**不自動關機

注意: 當您正在播放MP3音樂、收聽FM電台，或是欣賞您的照片時，**T.Sonic Photo**將不會執行自動關機(auto sleep)功能。

TV Out Format: 切換電視系統

- **NTSC (預設值):** 將影像輸出訊號設定為NTSC系統
- **PAL:** 將影像輸出訊號設定為PAL系統

Language: 改變設定選單語言，可支援11種不同語言。

- 英文 (預設值)
- 義大利文
- 葡萄牙文
- 簡體中文
- 法文
- 日文
- 俄文
- 繁體中文
- 德文
- 韓文
- 西班牙文



常見問題

當您在操作遇到問題時，請先參考以下資訊來嘗試排除問題。切勿嘗試打開**T.sonic Photo**的外殼，以免您的保固權益受損。若您的問題仍無法解決，請洽詢您購買的店家或服務中心。

Q: 為什麼我的**T.sonic Photo**無法開機？

A: 可能是您長按 電源鍵 的時間不夠久，請長按電源鍵至少2 秒鐘。檢查您的按鍵鎖定開關 是否設定在鎖定狀態。如果是，請將開關設定在非鎖定狀態再重新開機。如果上述方法都無法解決問題，**T.sonic Photo**的電池可能已無電力，您可以在連接變壓器後重新開機。

Q: 電池沒電會有什麼現象？

A: 如果螢幕上電池電量的圖示已經顯示為空了，請儘快使用變壓器充電。
請參考 設定 章節中“電池充電”的介紹

Q: 我要如何更換**T.sonic Photo**的電池？(此動作並不會使保固失效)

A: 首先確定您手上要更換的電池為創見認證過之電池。請注意！使用其他非創見提供之電池可能引發火災或爆炸。

1. 按壓**T.sonic Photo**背面的電池蓋開關並將電池蓋推開。
2. 移除電池。
3. 依電池上箭頭指示的方向更換電池。
4. 將電池蓋裝回。

注意: 請勿強制將電池裝入！如果安裝過程有困難，請先確定安裝方向是否正確。



1.

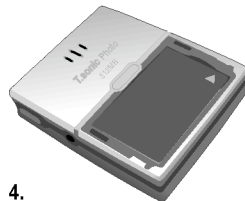

4.

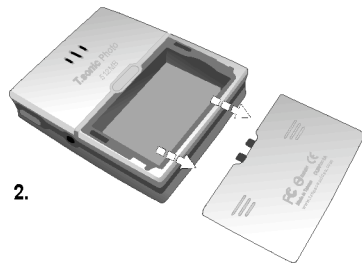

2.

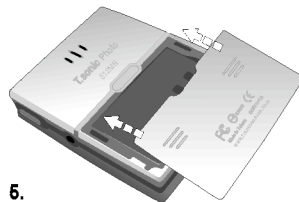

5.

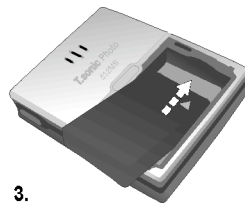

3.



6.



訂購資訊

T.sonic Photo

Transcend P/N 記憶體

TS512MMP810 512MB



警告

電池安裝錯誤有可能產生危險

警告

使用其他電池可能引發火災或爆炸。

如果您沒有把握自行更換電池，請洽詢您購買的店家或服務中心。

Q: 停止撥放的按鈕在哪?

A: 長按 進入/播放鍵  兩秒，即可停止播放中之檔案。

Q: 為何我無法讀取在T.sonic Photo內建記憶體內的音樂或照片檔案?

A: 請先進入 設定選單 頁面，您可能將外接記憶卡設定為資料讀取來源，所以無法讀取T.sonic Photo內建記憶體內的音樂或照片檔案。請將資料讀取來源設定更改為內建記憶體。

Q: 為何我沒辦法聽到剛剛錄下來的錄音檔?

A: 請檢查您的耳機是否正確插在耳機孔，然後檢查您的音量是否調整到適當的大小。

Q: 我的T.sonic Photo可支援多大容量的MMC/SD記憶卡?

A: 目前T.sonic Photo可以支援MMC/SD 記憶卡的容量到4GB。

Q: 我的T.sonic Photo's 內建記憶體可以儲存多少MP3音樂?

A: 512MB大約可以容納17小時的MP3音樂。

Q: 我的T.sonic Photo有當機或延遲的狀況時，該如何處理?

A: T.sonic Photo 若發生當機現象，您可以執行恢復原廠設定功能。請參考 設定 章節中 "恢復原廠設定" 的介紹。