



# Gebruiksaanwijzing

Body Camera

DrivePro™ Body

Control Center

(Versie 1.1)



# Inhoudsopgave

1.	Introductie .....	2
	1-1 Kenmerken .....	2
	1-2 Systeemvereisten .....	2
2.	Aan de slag.....	3
	2-1 Hard Drive installatie (enkel voor Diskless DBN1).....	3
	2-2 Connectie diagram .....	6
	2-3 Downloaden en installeren van de Control Center Client .....	7
	2-4 Instellen/Wijzigen RAID modus .....	8
3.	DrivePro™ Body Control Center Client gebruiken.....	10
	3-1 Status.....	11
	3-2 Bestand management.....	14
	3-3 Server management.....	17
	3-4 Camera management .....	22
	3-5 Log display.....	26
	3-6 Voorkeuren .....	27
5.	Eindgebruiker licentie overeenkomst (EULA) .....	28
6.	GPL Disclosure .....	30
7.	Federal Communications Commission (FCC) Statement .....	30

# **1. Introductie**

Deze gebruiksaanwijzing behandelt de kenmerken en functies van de DrivePro™ Body Control Center software, een videobeheersysteem dat de implementatie van de complete oplossing vereenvoudigt. Het Control Center is ontworpen om naadloos te werken met de Transcend DrivePro Body-camera's en DPD6N-dockingstations. De DrivePro Body Control Center-software ondersteunt gecentraliseerd bestandsbeheer, accountbeheer en apparaatbeheer.

## **1-1 Kenmerken**

- Staat een verbinding met een lokaal netwerk van meerdere gebruikers toe
- Maakt zoeken in bestanden mogelijk, sorteert bestanden in categorieën, voegt beschrijvingen toe, exporteert bestanden naar lokale opslag en bestanden branden naar optische media.
- Eenvoudig accountbeheer en toestemming management.
- Gelijktijdige verbinding van maximaal 3 dockingstations of in totaal 18 apparaten
- Maximaal 40 gelijktijdige gebruikers via Gigabit-verbinding
- Met één muisklik een handige update van de DrivePro Body Firmware

## **1-2 Systeemvereisten**

- Windows 7 / Windows 8.1 / Windows Server 2008 R2 SP1 / Windows 10
- .NET 4.0 is vereist.

## 2. Aan de slag

### 2-1 Hard Drive installatie (enkel voor Diskless DBN1)

\*Gebruik alleen NAS-klasse HDD's

Note:

- Om schade aan het DBN1 Control Center te voorkomen door middel van statische elektriciteit, dient u uzelf te aarden door iets van metaal aan te raken voordat u gevoelige elektronische onderdelen aanraakt.
- Bij het vervangen van de harde schijven, dient u de volgorde van de harde schijven in het apparaat niet te veranderen. Bijvoorbeeld: als u Drive 1 verwijderd en deze vervangt door Drive 2, dit kan ervoor zorgen dat gegevens worden beschadigd of verloren raken.

1-1 Verwijder het voorpaneel door het aan beide zijden naar voren te trekken.

1-2 Trek de twee schijfladen uit.

Note: Oefen geen overmatige druk uit op de bovenkant van het apparaat.

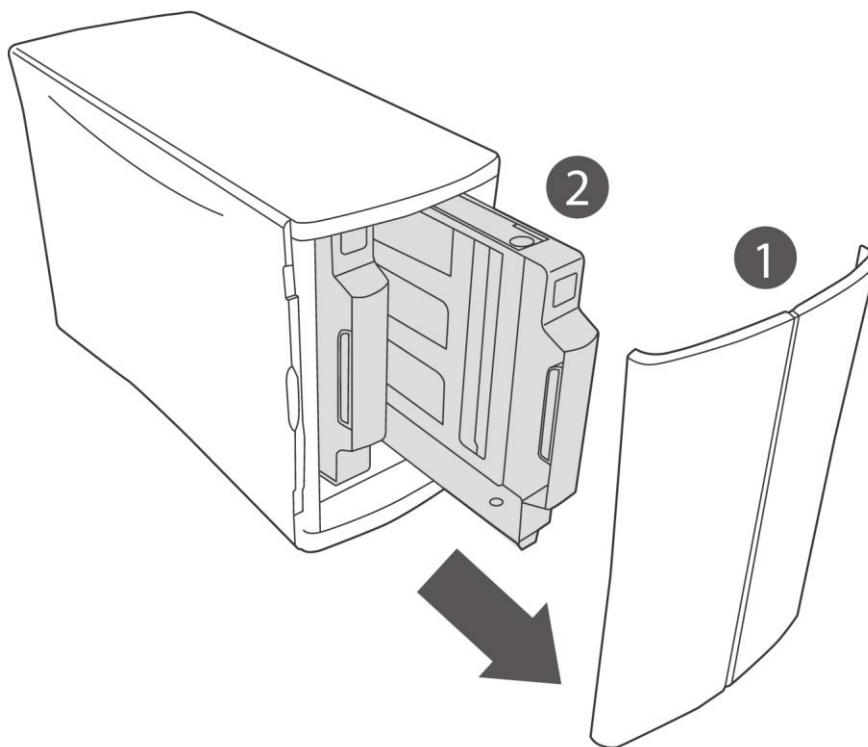

2. Installeer NAS-klasse harde schijven (dezelfde aanbevolen capaciteit) in de schijfladen.

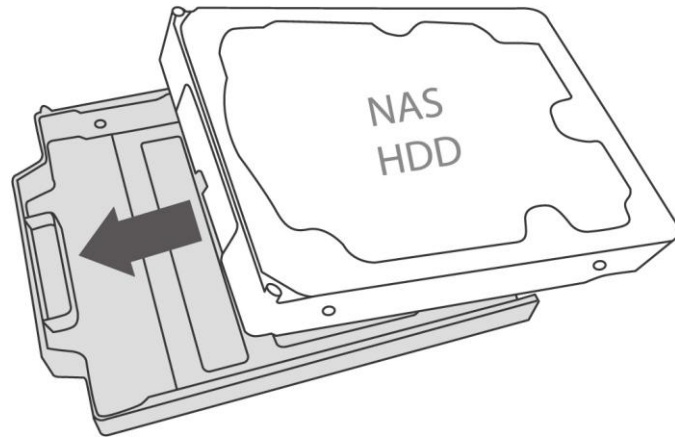

3-1. Bevestig de twee voorste schroeven.

3-2. Plaats de stalen plaat in de juiste richting.

3-3. Bevestig vervolgens de achterste schroef.

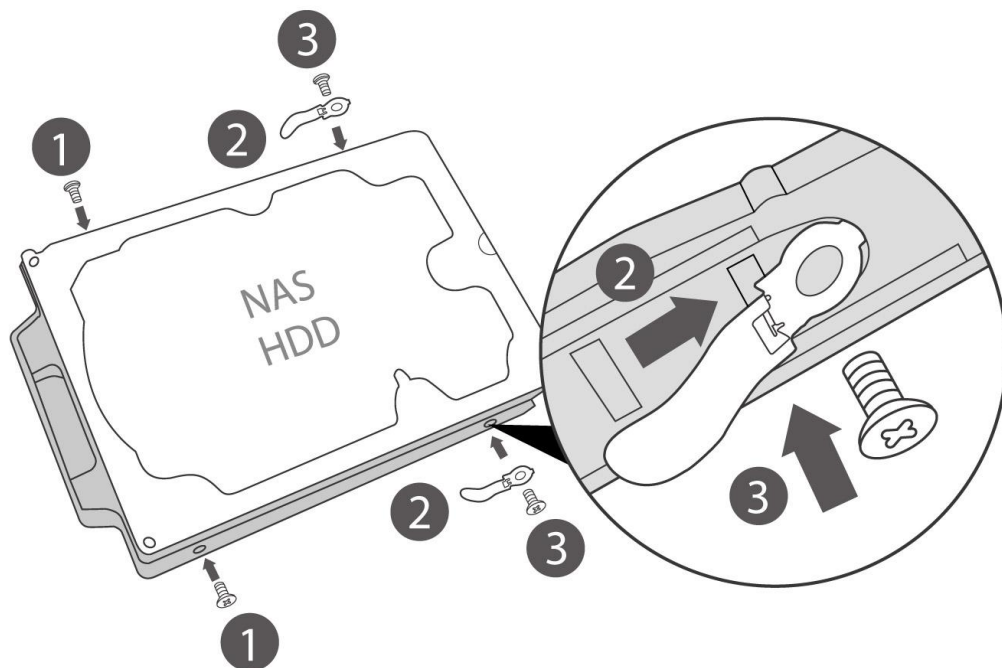

- 4-1. Plaats de schijfladen terug in juiste posities.
- 4-2. Bevestig vervolgens het voorpaneel.

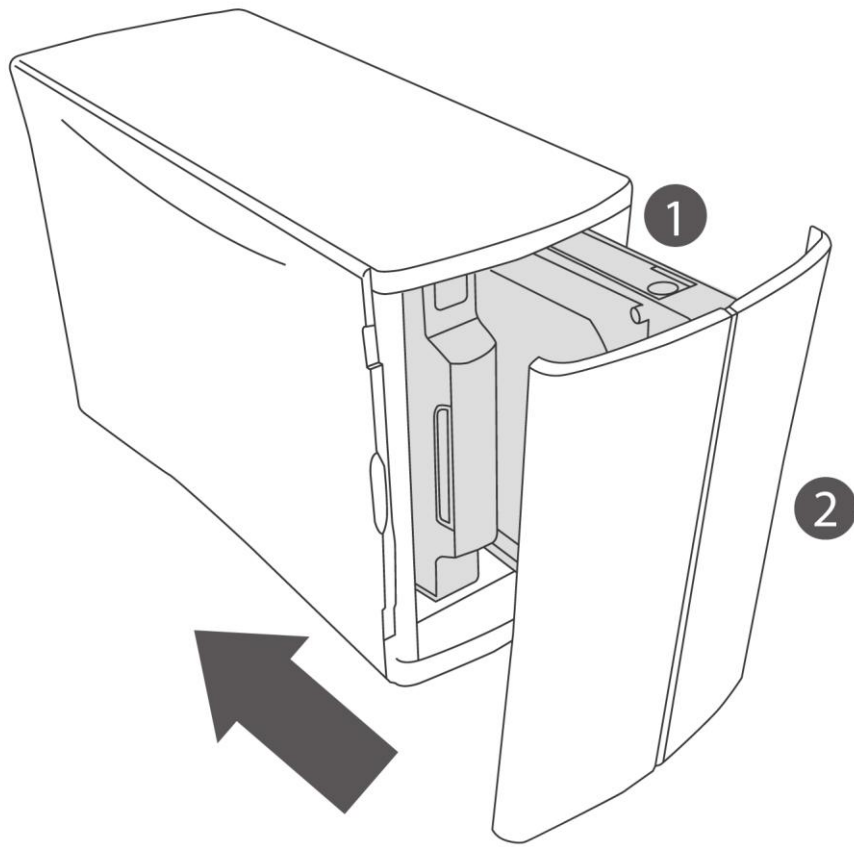

## 2-2 Connectie diagram

Raadpleeg het aansluitdiagram van het DBN1 Control Center, wat hieronder is weergegeven. Sluit een netwerkkabel aan vanaf de LAN-poort van het Control Center naar uw router of netwerkswitch. Sluit de pc en de DPD6N-basisstations aan op hetzelfde netwerk. Sluit, volgens het diagram, uw router aan of schakel over naar de WAN-poort van uw DPD6N-basisstation.

Het DBN1 Control Center ondersteunt tegelijkertijd twaalf DrivePro Body-camera's en maximaal 40 gebruikers kunnen tegelijkertijd bestanden openen en beheren

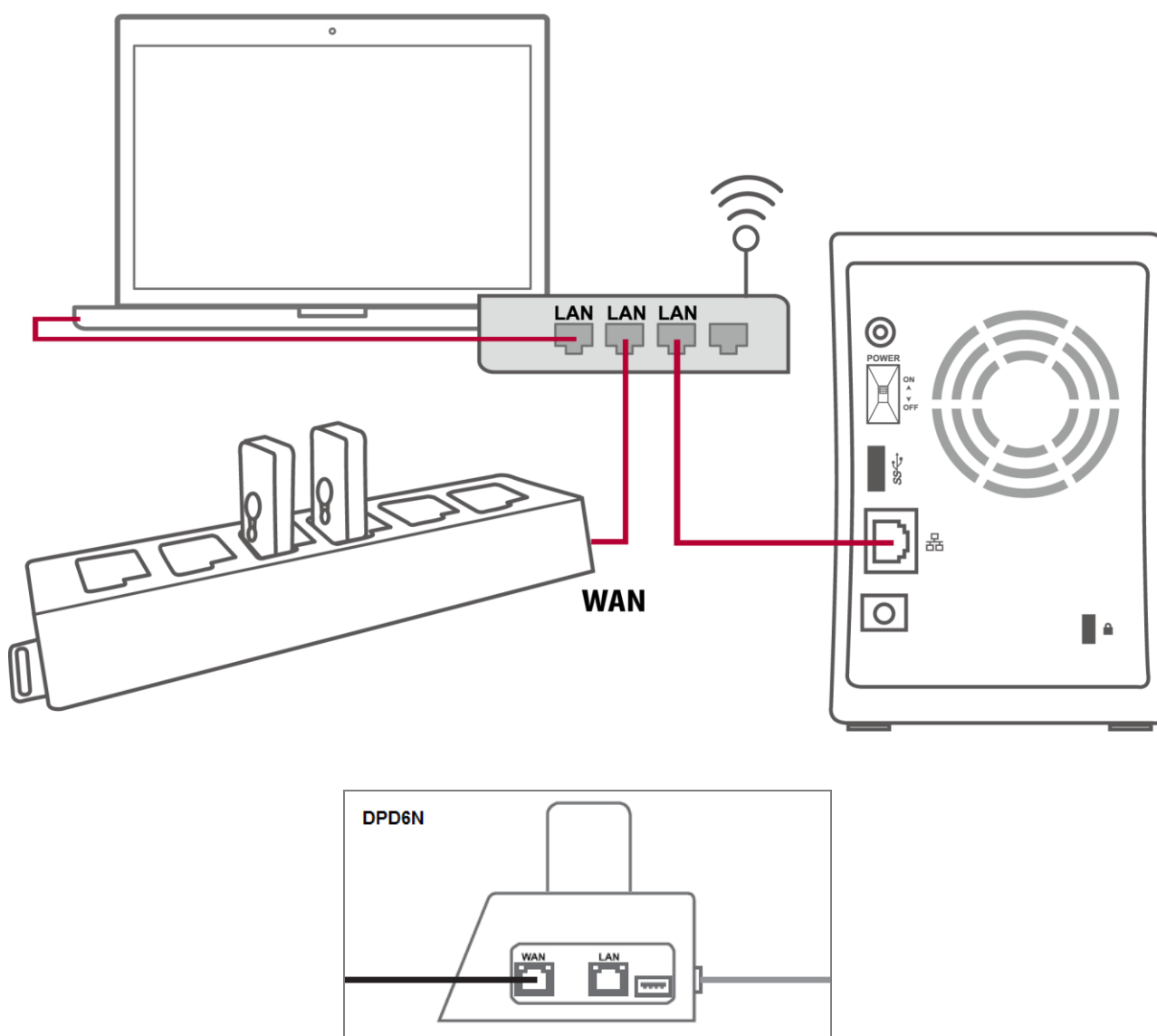

## 2-3 Downloaden en installeren van de Control Center Client

1. Download de Control Center-client via de download link. U kunt het bestand "Installer.exe" op elke computer uitvoeren en op "Installeren" klikken, wacht totdat het proces is voltooid.

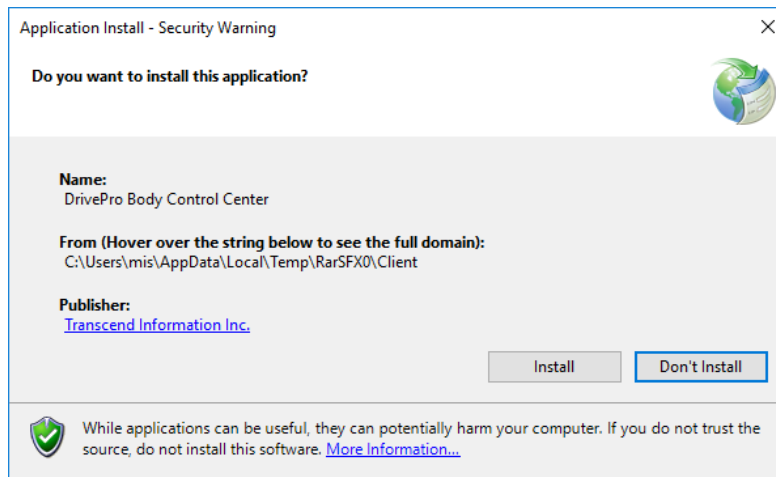

1. Wanneer de installatie is voltooid, wordt de software automatisch geopend.
2. Vul het IP adres van uw DBN1 Control Center in en klik op "Connect", of klik op "Find Control Center" om te zoeken naar een aangesloten DBN1 unit.



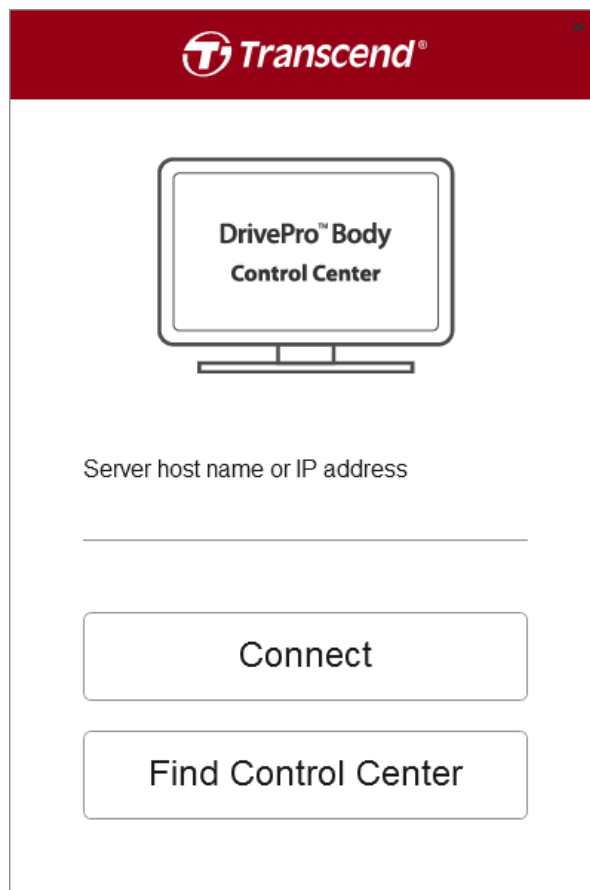

## 2-4 Instellen/Wijzigen RAID modus

U kunt in de onderstaande situaties de RAID modi instellen of wijzigen:

1. Voor installatie zonder schijf DBN1 Control Center: Na het installeren van de harde schijven (zie **2-1 Hard Drive installatie (alleen voor Diskless DBN1)**), gebruikt u de Control Center-client om verbinding te maken met de DBN1 Control Center-unit. U wordt gevraagd om een van de RAID-typen te selecteren.

## RAID Settings

\* Your hard drive needs to be formatted before it can be used.

**RAID 0**

Combines 2 hard drives into a single RAID array. The available capacity is the total space of all drives used. This simple RAID mode offers faster performance than RAID modes that include parity. However, if a single drive in the array is damaged, then all data in the array is lost and cannot be recovered.

**RAID 1**

Combines 2 hard drives into a mirrored RAID array. The available capacity in the array is the space of a single drive. The same data is written to each drive. If one drive is damaged, data can be recovered by replacing the damaged drive. As long as one drive in the array remains undamaged, all data stored in the array can be recovered.

**Linear**

Combines all hard drives into a single virtual drive. For this virtual drive, data will be written onto the first drive, then to the next drive when the first drive is full, and so on. The available capacity is the total space of all drives. Linear mode offers no redundancy. If any drive is damaged, data on the drive will be lost and cannot be recovered.

Cancel    OK

2. Wanneer gebruikers de RAID-modi willen wijzigen:  
Klik op de “RAID Settings” knop op de Status pagina.

Note: Indien u de RAID modi wijzigt, worden alle gegevens op het apparaat permanent verwijderd! Zorg ervoor dat u van tevoren een back-up hebt gemaakt van uw gegevens.

Copyright© Transcend Information, Inc. All Rights Reserved.

### 3. DrivePro™ Body Control Center Client gebruiken

Transcend's exclusieve DrivePro Body Control Center software is een gecentraliseerd beheersysteem dat is ontwikkeld voor de DrivePro Body 30 en DrivePro Body 60. Het systeem ondersteunt eenvoudig bestandsbeheer, accountbeheer en apparaatbeheer om de implementatie van een compleet body camera oplossing te vergemakkelijken.

1. Open de Control Center Client.
2. Log in als Administrator, Manager, of User, of als een anonieme gebruiker. (Het account ID van de beheerder is "admin", met als standaard wachtwoord "12345678".)  
Note: De Control Center Client vereist dat het DBN1 Control Center op hetzelfde lokale netwerk functioneert.

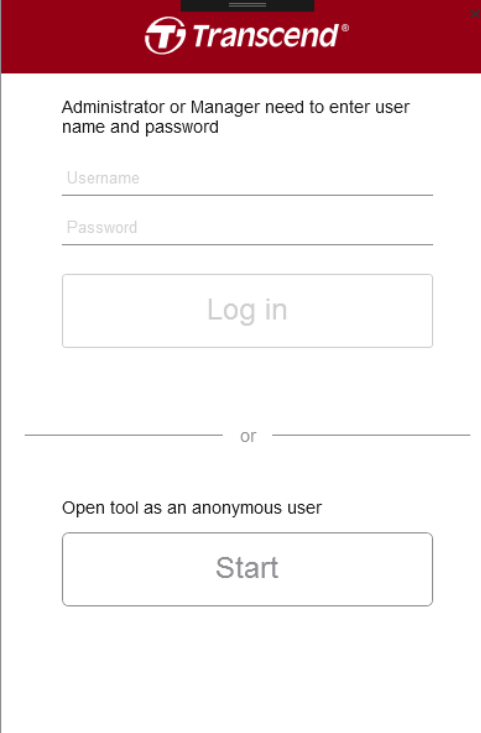

Administrator or Manager need to enter user name and password

Username

Password

Log in

or

Open tool as an anonymous user

Start

Als u het systeem gebruikt als een anonieme gebruiker, kunt u later inloggen door te klikken op .

3. Om uit te loggen, klik op .

## 3-1 Status

Op de pagina Status ziet u basisinformatie over de DrivePro Body-camera's die op de DPD6N zijn aangesloten, inclusief serienummer, agent-ID, batterijstatus en back-up. Bovendien kunt u de huidige status van uw DBN1, IP Control Center en schijfstatus bekijken. Afhankelijk van de machtigingen, kunt u ook de RAID-instellingen op deze pagina bewerken.

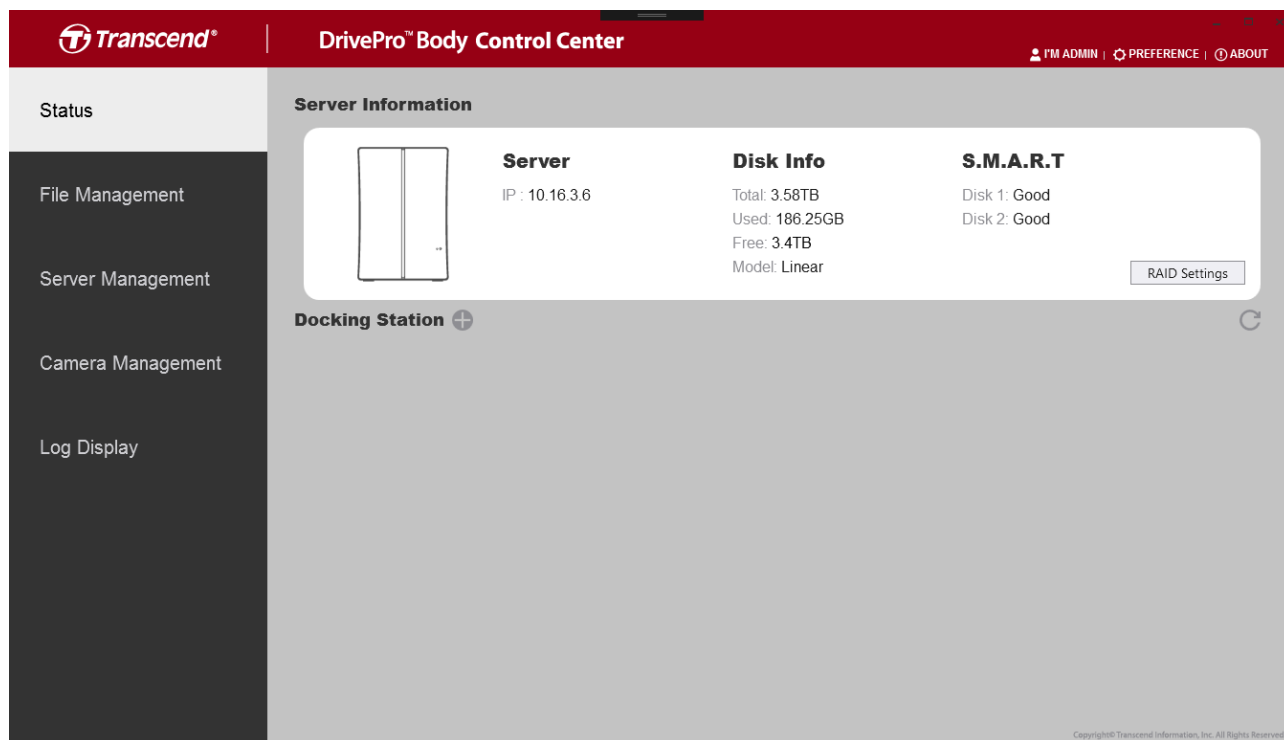

The screenshot shows the 'Status' page of the Transcend DrivePro Body Control Center. The interface has a dark red header with the Transcend logo and the title 'DrivePro™ Body Control Center'. On the right side of the header, there are links for 'I'M ADMIN', 'PREFERENCE', and 'ABOUT'. A left sidebar contains navigation options: 'Status', 'File Management', 'Server Management', 'Camera Management', and 'Log Display'. The main content area is titled 'Server Information' and contains a card with three columns: 'Server' (IP: 10.16.3.6), 'Disk Info' (Total: 3.58TB, Used: 186.25GB, Free: 3.4TB, Model: Linear), and 'S.M.A.R.T' (Disk 1: Good, Disk 2: Good). A 'RAID Settings' button is located at the bottom right of the card. Below the card is a 'Docking Station' section with a plus sign icon and a refresh icon. The footer contains the copyright notice: 'Copyright© Transcend Information, Inc. All Rights Reserved.'

Om een nieuw dockingstation toe te voegen, klikt u op de knop  naast "Docking Station" (machtiging vereist).

### Add New Docking

10.16.3.199 ↻

IP Address 10.16.3.199

Host Name DPD6N

MAC Address 7c-35-48-f0-00-4e

Selecteer het dockingstation dat u wilt toevoegen en klik op "Add". Wanneer het dockingstation succesvol is toegevoegd, ziet u onderstaand scherm.

The screenshot displays the Transcend DrivePro Body Control Center interface. The top navigation bar includes the Transcend logo, the title "DrivePro™ Body Control Center", and user options: "FM ADMIN", "PREFERENCE", and "ABOUT".

The left sidebar contains the following menu items: Status, File Management, Server Management, Camera Management, and Log Display.

The main content area is divided into two sections:

- Server Information:**
  - Server:** IP: 10.16.3.6
  - Disk Info:** Total: 3.58TB, Used: 186.25GB, Free: 3.4TB, Model: Linear
  - S.M.A.R.T:** Disk 1: Good, Disk 2: Good
  - A "RAID Settings" button is located at the bottom right of this section.
- Docking Station:**
  - Shows a status of "DPD6N" with a lock icon.
  - Contains six slots for docking stations, each labeled "No Device".
  - An "ASSIGN" button is positioned between the third and fourth slots.
  - Below the "ASSIGN" button, the S/N is listed as "B0F1EC618F56".
  - Progress indicators show "0%" for the first slot and "100%" for the second slot.
  - Sort and refresh icons are located at the bottom right of the docking station area.

Copyright © Transcend Information, Inc. All Rights Reserved.

Om een account aan een specifieke camera toe te wijzen, klikt u op de camera die u wilt toewijzen. Selecteer vervolgens een account om de camera aan toe te wijzen.

**Camera information**

Camera B0F1EC618F56  
 Model DPB30  
 Firmware 1.8.0

---

Team Sync

Assign To

---

Set a password

Nadat een account aan een camera is toegewezen, wordt de accountnaam weergegeven in het statusveld van de camera.

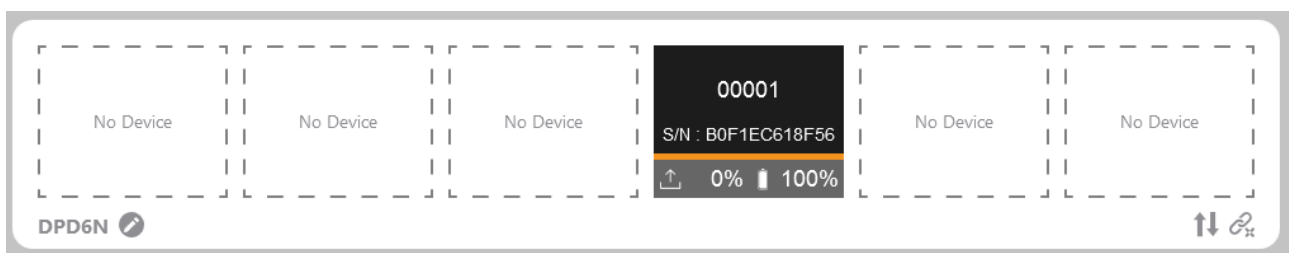

Om Team Sync in te schakelen, selecteert u een teamnummer en drukt u op de knop "Instellen"

Team Sync

Om een wachtwoord voor het apparaat in te stellen, drukt u op de knop "Instellen" en voert u een wachtwoord in.

Set a password

Om de wachtwoordbeveiliging uit te schakelen of het wachtwoord te wijzigen, drukt u op de knop "Uitschakelen" of op de knop "Wijzigen".

Set a password

## 3-2 Bestand management

Op de pagina Bestandsbeheer kunt u video's of foto's beheren en bewerken. U kunt ook naar media zoeken in de zoekbalk, bestanden exporteren of naar een cd/dvd branden.

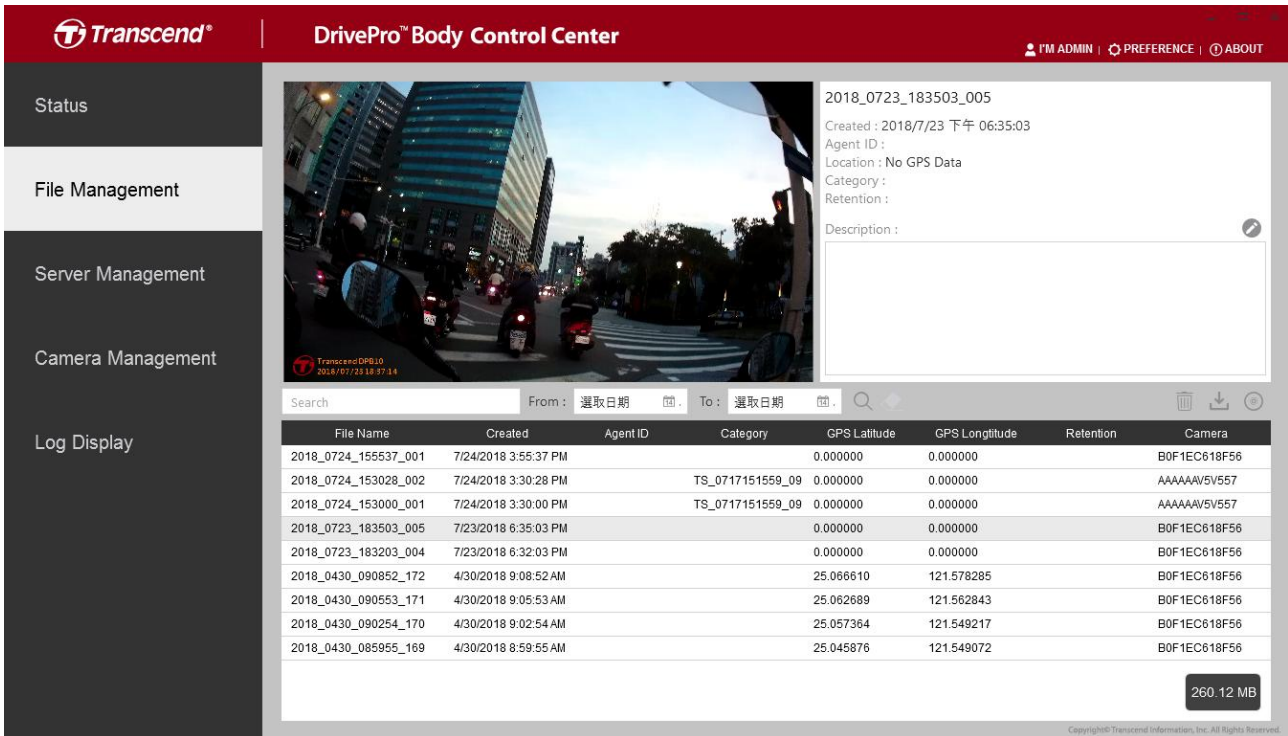

The screenshot shows the Transcend DrivePro Body Control Center interface. The top navigation bar includes the Transcend logo, the product name "DrivePro™ Body Control Center", and user options: "PM ADMIN", "PREFERENCE", and "ABOUT". A left sidebar contains menu items: "Status", "File Management", "Server Management", "Camera Management", and "Log Display". The main area features a video player showing a street scene with a motorcycle. To the right of the video, details for file "2018\_0723\_183503\_005" are displayed, including creation time, agent ID, location, category, retention, and a description field. Below the video is a search bar and a table of files.

File Name	Created	Agent ID	Category	GPS Latitude	GPS Longitude	Retention	Camera
2018_0724_155537_001	7/24/2018 3:55:37 PM			0.000000	0.000000		B0F1EC618F56
2018_0724_153028_002	7/24/2018 3:30:28 PM	TS_0717151559_09		0.000000	0.000000		AAAAAAV5V557
2018_0724_153000_001	7/24/2018 3:30:00 PM	TS_0717151559_09		0.000000	0.000000		AAAAAAV5V557
2018_0723_183503_005	7/23/2018 6:35:03 PM			0.000000	0.000000		B0F1EC618F56
2018_0723_183203_004	7/23/2018 6:32:03 PM			0.000000	0.000000		B0F1EC618F56
2018_0430_090852_172	4/30/2018 9:08:52 AM			25.066610	121.578285		B0F1EC618F56
2018_0430_090553_171	4/30/2018 9:05:53 AM			25.062689	121.562843		B0F1EC618F56
2018_0430_090254_170	4/30/2018 9:02:54 AM			25.057364	121.549217		B0F1EC618F56
2018_0430_085955_169	4/30/2018 8:59:55 AM			25.045876	121.549072		B0F1EC618F56

Om een categorie, agent-ID of een beschrijving te wijzigen, klik op .

### Edit

2018\_0608\_100319\_002.MOV

Category :

Retention :

Description :

Om een video te downloaden, klik op , en klik dan op “Opslaan naar” om de video naar een gewenste plaats te exporteren.

**Export Video**  
File Name :  
  
Reason :  
  
To :

U kunt ook video's selecteren en op een cd/dvd branden door op  te klikken.

Om bestanden te verwijderen, selecteer de bestanden en klik op .

Als een video GPS gegevens bevat, wordt een GPS kaart weergegeven zoals hieronder wordt weergegeven.



**Transcend** | DrivePro™ Body Control Center | I'M ADMIN | PREFERENCE | ABOUT

Status

File Management

Server Management

Camera Management

Log Display

Search From: 選取日期 To: 選取日期

File Name	Created	Agent ID	Category	GPS Latitude	GPS Longitude	Retention	Camera
2018_0724_155537_001	7/24/2018 3:55:37 PM			0.000000	0.000000		B0F1EC618F56
2018_0724_153028_002	7/24/2018 3:30:28 PM	TS_0717151559_09		0.000000	0.000000		AAAAAAV5V557
2018_0724_153000_001	7/24/2018 3:30:00 PM	TS_0717151559_09		0.000000	0.000000		AAAAAAV5V557
2018_0430_090852_172	4/30/2018 9:08:52 AM			25.066610	121.578285		B0F1EC618F56
2018_0430_090553_171	4/30/2018 9:05:53 AM			25.062689	121.562843		B0F1EC618F56
2018_0430_090254_170	4/30/2018 9:02:54 AM			25.057364	121.549217		B0F1EC618F56
2018_0430_085955_169	4/30/2018 8:59:55 AM			25.045876	121.549072		B0F1EC618F56

144.06 MB

Copyright© Transcend Information, Inc. All Rights Reserved.

Om een video vergroot af te spelen, klik op  rechts onder.

**Transcend** | DrivePro™ Body Control Center | I'M ADMIN | PREFERENCE | ABOUT

Status

File Management

Server Management

Camera Management

Log Display

Search From: 選取日期 To: 選取日期

File Name	Created	Agent ID	Category	GPS Latitude	GPS Longitude	Retention	Camera
2018_0724_155537_001	7/24/2018 3:55:37 PM			0.000000	0.000000		B0F1EC618F56
2018_0724_153028_002	7/24/2018 3:30:28 PM	TS_0717151559_09		0.000000	0.000000		AAAAAAV5V557
2018_0724_153000_001	7/24/2018 3:30:00 PM	TS_0717151559_09		0.000000	0.000000		AAAAAAV5V557
2018_0430_090852_172	4/30/2018 9:08:52 AM			25.066610	121.578285		B0F1EC618F56
2018_0430_090553_171	4/30/2018 9:05:53 AM			25.062689	121.562843		B0F1EC618F56
2018_0430_090254_170	4/30/2018 9:02:54 AM			25.057364	121.549217		B0F1EC618F56
2018_0430_085955_169	4/30/2018 8:59:55 AM			25.045876	121.549072		B0F1EC618F56

144.06 MB

Copyright© Transcend Information, Inc. All Rights Reserved.

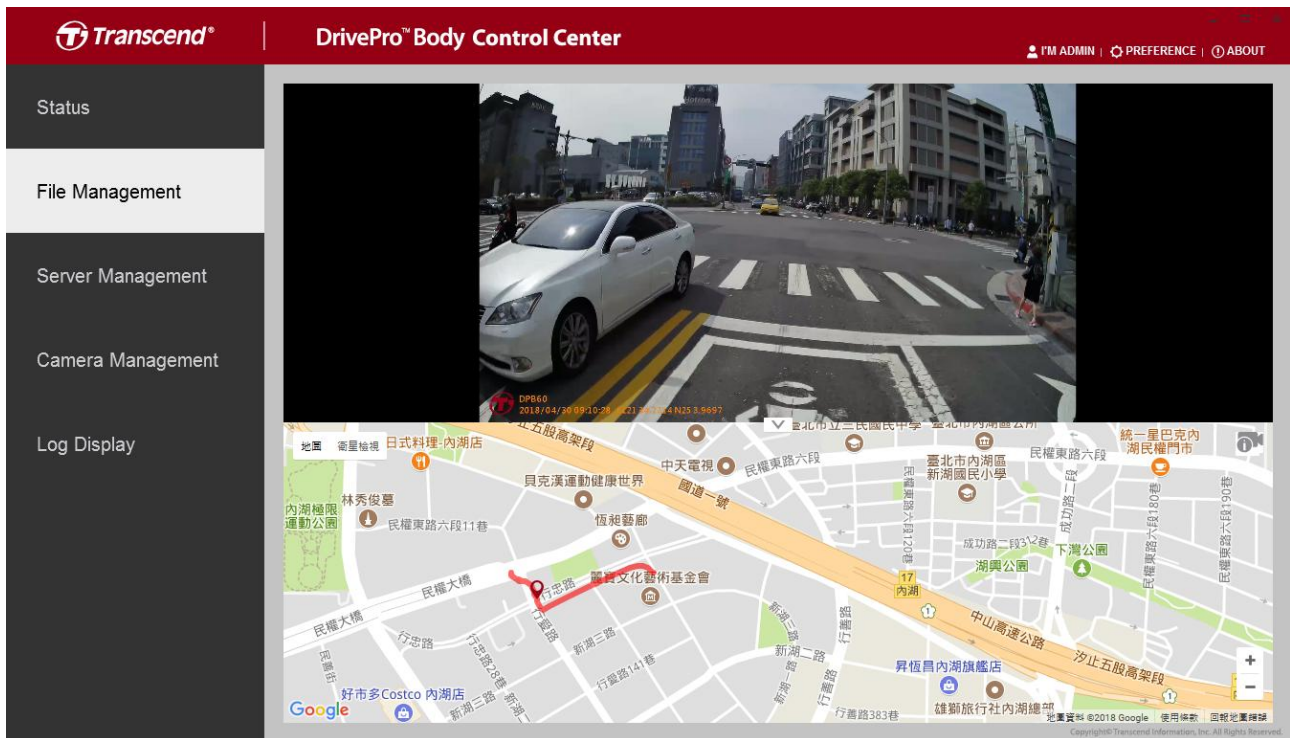

Om de kaart te verbergen en de video te vergroten, klik op .

### 3-3 Server management

Op de pagina Server management kunt u de belangrijkste instellingen beheren, zoals het archief, machtigingen en accounts.

#### Archief

Bewerk de bewaarperiode van de gegevens, van het logbestand en de lijst met categorieën.

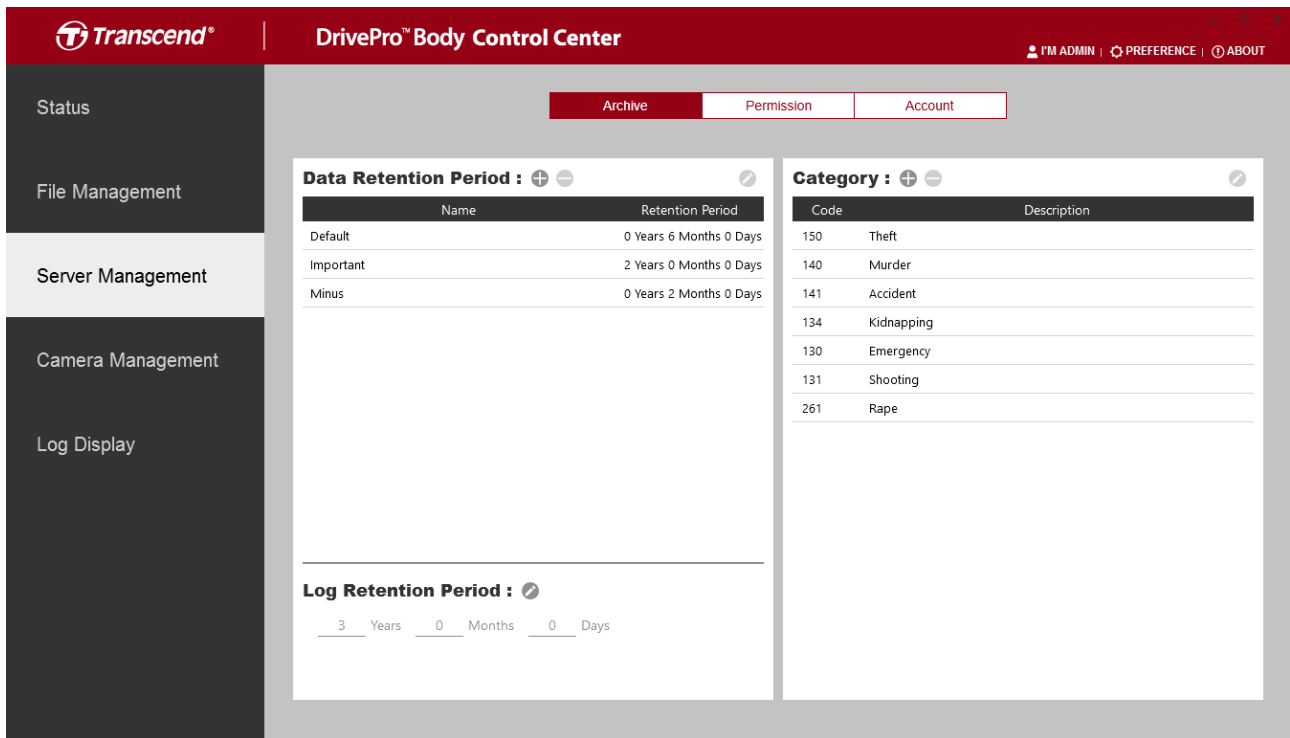

<p><b>Data Retentie</b></p>	<ul style="list-style-type: none"> <li> Voeg een nieuwe beschrijving voor data retentie toe.</li> <li> Verwijder een geselecteerde beschrijving.</li> <li> Bewerk een geselecteerde beschrijving.</li> </ul>
<p><b>Logboek Retentie</b></p>	<ul style="list-style-type: none"> <li> Bewerk het logboek retentie. .</li> </ul>
<p><b>Categorie</b></p>	<ul style="list-style-type: none"> <li> Voeg een nieuwe categorie toe.</li> <li> Verwijder een geselecteerde beschrijving.</li> <li> Bewerk een geselecteerde categorie.</li> </ul>

**Toestemming**

Beheer de machtigingsinstellingen voor verschillende gebruikersniveaus.

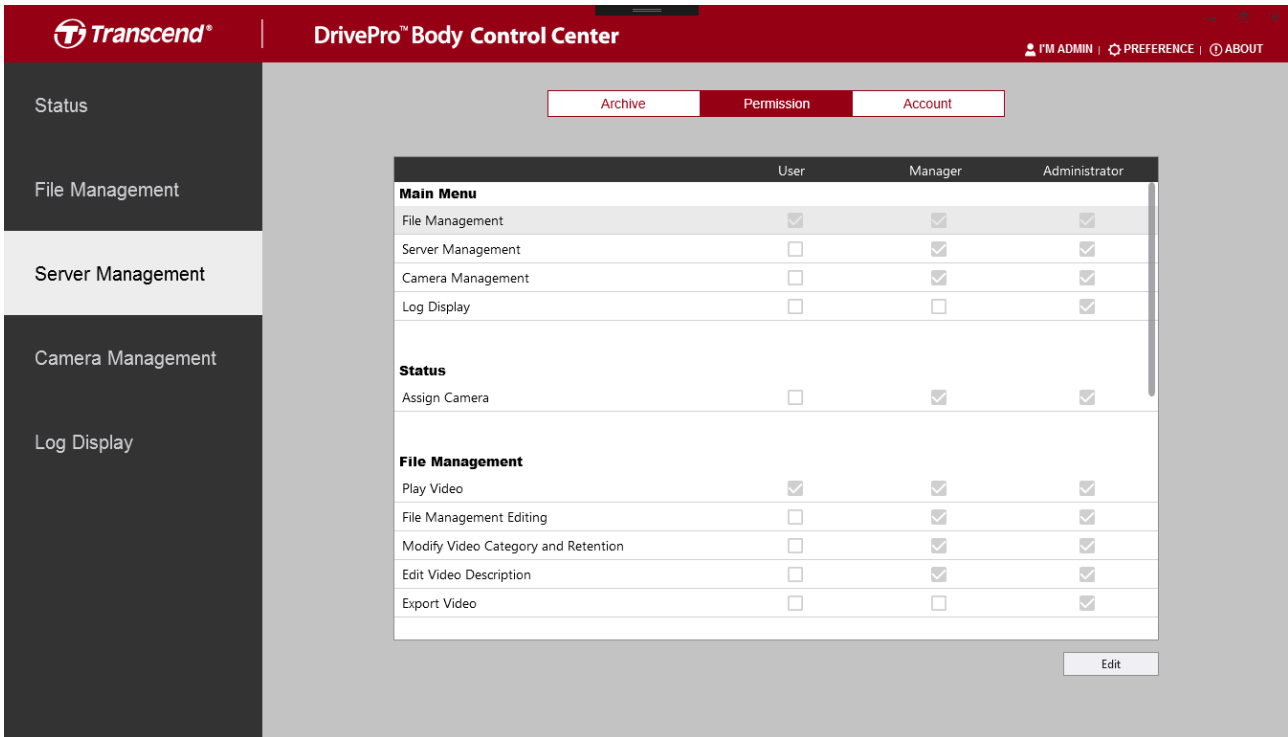

Beheer de toegangsniveaus voor gebruikers van het DrivePro Body Control Center. Wanneer aangevinkt, worden de volgende functies beschikbaar gemaakt voor gebruikers op dat niveau.

#### Main Menu

<b>Bestand management</b>	Toon of verberg deze pagina voor gebruikers van een bepaald niveau.
<b>Server management</b>	Toon of verberg deze pagina voor gebruikers van een bepaald niveau.
<b>Camera management</b>	Toon of verberg deze pagina voor gebruikers van een bepaald niveau.
<b>Log Display</b>	Toon of verberg deze pagina voor gebruikers van een bepaald niveau.

#### Status

<b>Camera toewijzen</b>	Toestaan dat een camera met een specifiek nummer wordt toegewezen voor identificatie.
-------------------------	---

## Bestand management

<b>Video's afspelen</b>	Schakel in om gebruikers toe te staan video's af te spelen of uit te schakelen om ze alleen voorvertoningen te tonen.
<b>Bestand bewerken</b>	Schakel in om gebruikers toe te staan om categorieën/bewaartermijnen van video's te wijzigen of om beschrijvingen toe te voegen.
<b>Categorie/Bewaartermijn wijzigen</b>	Schakel in om gebruikers toe te staan de categorie of het behoud van een video te wijzigen.
<b>Video beschrijvingen bewerken</b>	Schakel in om gebruikers toe te staan videobeschrijvingen te bewerken.
<b>Video's exporteren</b>	Schakel in om gebruikers toe te staan video's naar een lokale opslag te exporteren of ze op cd/dvd's te branden.

The screenshot shows the 'Server Management' section of the DrivePro Body Control Center. It features a table with the following data:

	User	Manager	Administrator
<b>Server Management</b>			
Data Retention Period	<input type="checkbox"/>	<input type="checkbox"/>	<input checked="" type="checkbox"/>
Log Retention Period	<input type="checkbox"/>	<input type="checkbox"/>	<input checked="" type="checkbox"/>
Category	<input type="checkbox"/>	<input type="checkbox"/>	<input checked="" type="checkbox"/>
Permission	<input type="checkbox"/>	<input type="checkbox"/>	<input checked="" type="checkbox"/>
Account	<input type="checkbox"/>	<input type="checkbox"/>	<input checked="" type="checkbox"/>
<b>Camera Management</b>			
Camera	<input type="checkbox"/>	<input type="checkbox"/>	<input checked="" type="checkbox"/>
Job Manager	<input type="checkbox"/>	<input checked="" type="checkbox"/>	<input checked="" type="checkbox"/>
<b>Log Display</b>			
Export Log	<input type="checkbox"/>	<input type="checkbox"/>	<input checked="" type="checkbox"/>

## Sever management

<b>Bewaartermijn van gegevens</b>	Schakel in om gebruikers toe te staan de bewaarperiode van gegevens te wijzigen.
<b>Bewaartermijn van logboek</b>	Schakel in om gebruikers toe te staan het logboek bewaartermijn te wijzigen.
<b>Categorie</b>	Schakel in om gebruikers toe te staan categorieën toe te

	voegen / verwijderen / bewerken.
<b>Toestemming</b>	Schakel in om gebruikers toe te staan toestemming / toegangsniveaus te wijzigen.
<b>Account</b>	Schakel in om toe te staan dat gebruikers de informatie van elk account kunnen toevoegen/verwijderen/wijzigen.

### Camera management

<b>Camera</b>	Schakel in om gebruikers toe te staan de camera-instellingen te wijzigen.
<b>Job manager</b>	Schakel in om gebruikers toe te staan om auto gedrag te veranderen.

### Logboek weergave management

<b>Export Log</b>	Schakel in om gebruikers toe te staan logboek historie naar een lokale opslag te exporteren.
-------------------	--

## Account

Beheer gebruikers accountinformatie.

The screenshot shows the 'DrivePro™ Body Control Center' web interface. The top navigation bar includes the Transcend logo, the title 'DrivePro™ Body Control Center', and user options: 'I'M ADMIN', 'PREFERENCE', and 'ABOUT'. A sidebar on the left contains menu items: 'Status', 'File Management', 'Server Management', 'Camera Management', and 'Log Display'. The main content area has three tabs: 'Archive', 'Permission', and 'Account'. The 'Account' tab is active, displaying a list of users on the left and a detailed view for 'I'm Admin' on the right. The user list includes 'I'm Admin (Administrator)', 'Hank Lin (User)', 'John Lin (Manager)', 'Derek Chen (Administrator)', and 'Victor Chen (Manager)'. The detailed view for 'I'm Admin' shows: Identify Number: 00001, Grade: admin, Position: admin, Level: Administrator, and Account: admin. A 'Change Password' button is visible at the bottom right of the detailed view.

Gebruikersaccounts toevoegen, verwijderen of bewerken.

- + Voeg een nieuw gebruikersaccount toe.
- Verwijder een geselecteerd gebruikersaccount.
- ✎ Bewerk een geselecteerd gebruikersaccount.

Klik op [Change Password](#) om het wachtwoord van het beheerderaccount te wijzigen

### 3-4 Camera management

Op de pagina Camerabeheer kunt u de instellingen van alle aangesloten camera's aanpassen, apparaatgedrag instellen en firmware updates uitvoeren in batches.

#### Camera

Pas de instellingen van alle aangesloten camera's aan, zoals videoresolutie, tijdformaat, standaard opnamemodus, etc.

The screenshot displays the 'Camera Management' section of the Transcend DrivePro Body Control Center. The interface features a dark red header with the Transcend logo and 'DrivePro™ Body Control Center'. On the right side of the header, there are links for 'I'M ADMIN', 'PREFERENCE', and 'ABOUT'. A left sidebar contains navigation options: 'Status', 'File Management', 'Server Management', 'Camera Management' (highlighted), and 'Log Display'. The main content area has three tabs: 'Camera' (selected), 'Job Manager', and 'Firmware'. Under the 'Camera' tab, there is a checkbox for 'All cameras' with a note: 'When selected, all cameras will use the settings when connect to docking'. Below this, a list of settings is shown, each with a dropdown menu:

- Resolution : HD
- Video Length : 5 Minutes
- Buffered Video Length : 120 Seconds
- Loop Recording : OFF
- Video Stamp : ON
- Watermark : ON
- Image Stabilization : OFF
- Time Format : 24HR
- Date Format : Y/M/D
- Infrared LED : Auto
- Microphone : ON
- Light Frequency : 50 Hz
- Stealth Mode : OFF

An 'Edit' button is located at the bottom right of the settings list.

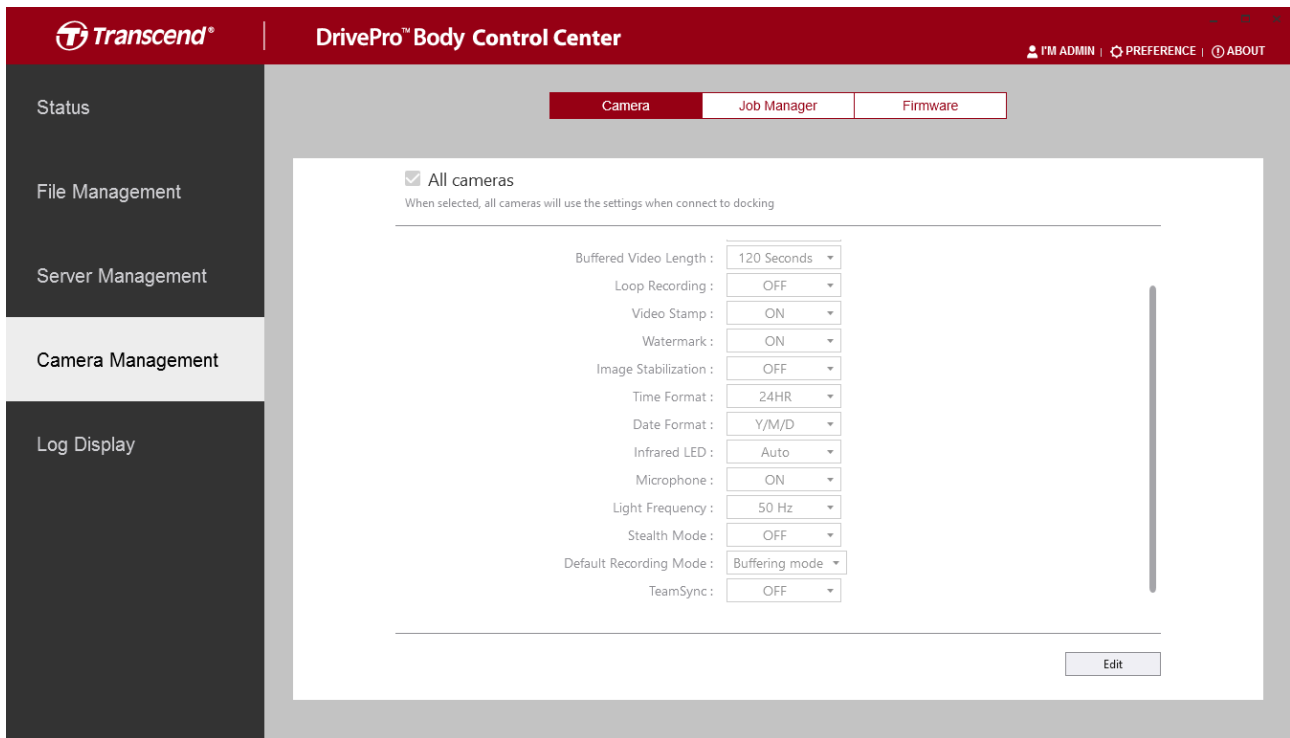

Klik op  om de instellingen te wijzigen.

<b>Resolutie</b>	Stel de resolutie/kwaliteit in voor video opnames. Beschikbare opties: FHD / HD
<b>Video lengte</b>	Stel de opnamelengte in voor elk opgenomen videobestand. Beschikbare opties: 3 minuten / 5 minuten / 10 minuten
<b>Gebufferde videolengte</b>	Stel de gebufferde videolengte in op beeldmateriaal dat voorafgaand aan het omschakelen naar opnamemodus. Beschikbare opties: 30 secs / 60 secs / 90 secs / 120 secs
<b>Loop opnamen</b>	Overschrijf oude videobestanden zodra de opslag is verbruikt. Beschikbare opties: AAN / UIT
<b>Video stempel</b>	Tijd weergeven als stempel op de videolabel in de afbeelding of video. Beschikbare opties: AAN / UIT
<b>Watermerk</b>	Geef het watermerk van het Transcend logo weer. Beschikbare opties: AAN / UIT
<b>Beeldstabilisatie</b>	Schakel de beeldstabilisatie functie in of uit. Beschikbare opties: AAN / UIT (Enkel voor DPB30)
<b>Tijd format</b>	Selecteer het 24-uur of 12-uur AM/PM tijd format.



	Beschikbare opties: 24HR / AM/PM
<b>Datum format</b>	Stel de datum format in. Beschikbare opties: J/M/D, M/D/J, of D/M/J
<b>Microfoon</b>	Schakel de microfoon in/uit tijdens video-opname. Beschikbare opties: ON / OFF
<b>Lichtfrequentie</b>	Selecteer de juiste frequentie om A/C interferentie te voorkomen. Beschikbare opties: 50Hz / 60Hz
<b>Stealth-modus</b>	Schakel de stealth-modus in/uit. Wanneer de stealth-modus is ingeschakeld, zijn de lampjes en zoemer uitgeschakeld. Beschikbare opties: UIT / AAN
<b>Infrarood LED</b>	Beschikbare opties: Manual / Auto
<b>Standaard opnamemodus</b>	Selecteer de standaard opnamemodus. Beschikbare opties: Buffering mode / Recording mode
<b>Team Sync</b>	Beschikbare opties: AAN / UIT

## Job Manager

Stel apparaatgedrag in, zoals automatisch formatteren, automatisch een toewijzing ongedaan maken of apparaten automatisch ontgrendelen.

The screenshot displays the 'Job Manager' configuration page in the Transcend DrivePro Body Control Center. The interface includes a sidebar with navigation options: Status, File Management, Server Management, Camera Management, and Log Display. The main content area is divided into three tabs: Camera, Job Manager (selected), and Firmware. Under the Job Manager tab, there are three settings:

- Auto format device after backup completed
- Auto unassign device after backup completed
- Auto unlock device with provided password

On the right side, there are two password management sections:

- Default Password:** A section with the text 'The system could only have one default password.' and a 'Change Password' button.
- Individual Password:** A list of three individual passwords: B0F1EC8171AE, B0F1EC818F56, and B0F1EC818F82.

<b>Apparaat automatisch formatteren nadat de back-up is voltooid</b>	Vink aan om het apparaat automatisch te formatteren nadat de back-up is voltooid.
<b>Apparaat automatisch opnieuw toewijzen nadat back-up is voltooid</b>	Vink aan om automatisch de toewijzing ongedaan te maken nadat de back-up is voltooid.
<b>Auto ontgrendelen apparaat met meegeleverd wachtwoord</b>	Vink aan om het standaard wachtwoord in te stellen om alle apparaten te ontgrendelen of stel een individueel wachtwoord in om het specifieke apparaat te ontgrendelen

## Firmware

Update de firmware van de aangesloten camera's.

Update de firmware van de camera's op deze pagina.

Om de nieuwste firmware van Transcend te downloaden, klikt u op  .  
 Als u de firmware handmatig wilt uploaden, klikt u op  .

## 3-5 Log display

Op de pagina Log Display, kunt u het systeemlogboek van alle gebruikers acties bekijken. Alleen de beheerder heeft toegang tot het systeemlogboek.

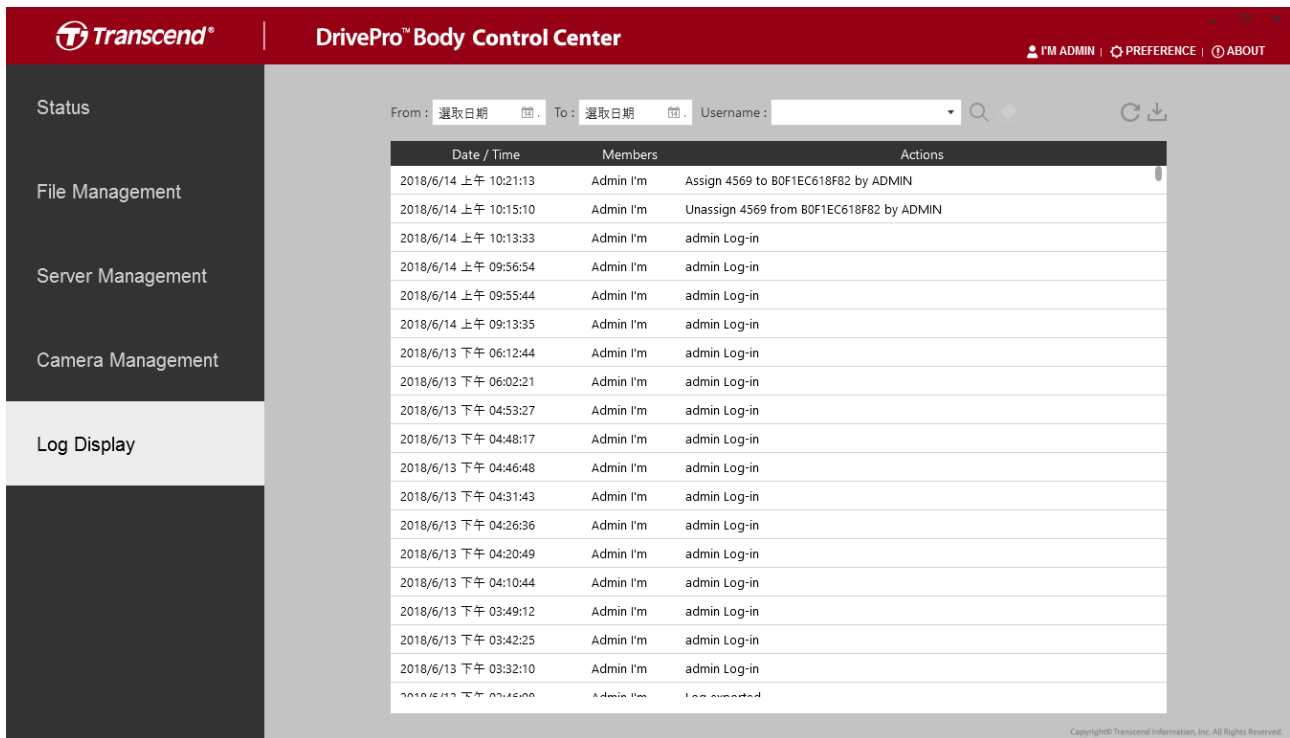

Transcend® DrivePro™ Body Control Center

From: 選択日期 To: 選択日期 Username:

Date / Time	Members	Actions
2018/6/14 上午 10:21:13	Admin I'm	Assign 4569 to B0F1EC618F82 by ADMIN
2018/6/14 上午 10:15:10	Admin I'm	Unassign 4569 from B0F1EC618F82 by ADMIN
2018/6/14 上午 10:13:33	Admin I'm	admin Log-in
2018/6/14 上午 09:56:54	Admin I'm	admin Log-in
2018/6/14 上午 09:55:44	Admin I'm	admin Log-in
2018/6/14 上午 09:13:35	Admin I'm	admin Log-in
2018/6/13 下午 06:12:44	Admin I'm	admin Log-in
2018/6/13 下午 06:02:21	Admin I'm	admin Log-in
2018/6/13 下午 04:53:27	Admin I'm	admin Log-in
2018/6/13 下午 04:48:17	Admin I'm	admin Log-in
2018/6/13 下午 04:46:48	Admin I'm	admin Log-in
2018/6/13 下午 04:31:43	Admin I'm	admin Log-in
2018/6/13 下午 04:26:36	Admin I'm	admin Log-in
2018/6/13 下午 04:20:49	Admin I'm	admin Log-in
2018/6/13 下午 04:10:44	Admin I'm	admin Log-in
2018/6/13 下午 03:49:12	Admin I'm	admin Log-in
2018/6/13 下午 03:42:25	Admin I'm	admin Log-in
2018/6/13 下午 03:32:10	Admin I'm	admin Log-in
2018/6/13 下午 03:15:00	Admin I'm	Log successful

Copyright© Transcend Information, Inc. All Rights Reserved.

Om het logboek te exporteren, klik op .

### 3-6 Voorkeuren

Klik op  in de rechterbovenhoek van het Control Center venste om de systeemvoorkeuren aan te passen.

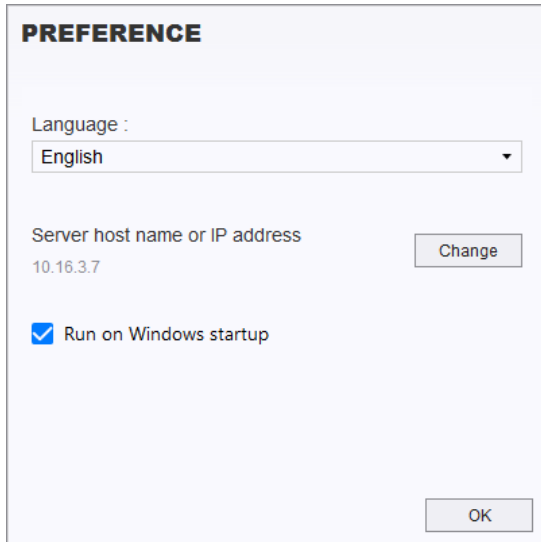

**PREFERENCE**

Language :  
English

Server host name or IP address  
10.16.3.7 Change

Run on Windows startup

OK

<b>Taal</b>	Selecteer uw taal.
<b>Server host naam of IP adres</b>	Klik op "Wijzigen" om verbinding te maken met een andere server.
<b>Uitvoeren bij het opstarten van Windows</b>	Voer de software automatisch uit wanneer Windows start.

## **5. Eindgebruiker licentie overeenkomst (EULA)**

### **Software licentievoorwaarden**

1. **Algemeen.** Transcend Information, Inc. ("Transcend") is bereid de volgende licentie te verlenen om de software en/of firmware ("Licensed Software") te installeren of te gebruiken volgens deze licentieovereenkomst voor end-users ("Overeenkomst"), al dan niet afzonderlijk of geassocieerd met een Transcend product, aan de oorspronkelijke koper van het product op of waarmee de gelicentieerde software is geïnstalleerd of geassocieerd met het tijdstip van aankoop ("Klant") indien de klant alle voorwaarden accepteert van deze overeenkomst. LEES DEZE VOORWAARDEN ZORGVULDIG DOOR. MET HET GEBRUIKEN VAN DE SOFTWARE WORDT DE BETEKEND DAT DE KLANT DE VOORWAARDEN VAN DEZE OVEREENKOMST AANVAARD. ALS U NIET AKKOORD GAAT MET DE VOORWAARDEN VAN DEZE OVEREENKOMST, INSTALLEER OF GEBRUIK DE GEAUTORISEERDE SOFTWARE NIET.

2. **Licentie verlening.** Transcend verstrekt aan de klant een persoonlijke, niet-exclusieve, niet-overdraagbare, niet-distribueerbare, niet-toewijsbare, niet-sublicentieerbare licentie om de gelicentieerde software te installeren en te gebruiken in overeenstemming met de voorwaarden in deze overeenkomst.

3. **Intellectuele eigendomsrechten.** Tussen Transcend en de klant, het auteursrecht en alle andere intellectuele eigendomsrechten in de gelicentieerde software zijn eigendom van Transcend of haar leverancier(s) of licentiegever(s). Alle rechten die niet uitdrukkelijk in deze licentie zijn verleend zijn voorbehouden aan Transcend.

4. **Licentie beperkingen.** De klant mag niet en mag geen derden toestaan dat: (a) De gelicentieerde software voor enig ander doel wordt gebruikt dan in verband met het product of op een wijze die niet in overeenstemming is met het ontwerp of documentatie van de gelicentieerde software. (b) licentiëren, distribueren, verhuren, uitlenen, overdragen, toewijzen of op andere wijze gebruik maken van de gelicentieerde software of gebruik maken van de gelicentieerde software in een commercieel gehoste- of servicebureau milieu; (C) reverse engineering, decompileren, demonteren of proberen de broncode voor of eventuele handelsgeheimen met betrekking tot de gelicentieerde software te ontdekken. Behalve en slechts voor zover deze activiteit uitdrukkelijk is toegestaan door toepasselijke wetgeving ondanks deze beperking; (d) aan te passen, te wijzigen, vertalen of afgeleide werken creëren van de gelicentieerde software; (e) enig auteursrechtbericht of andere eigendomsrechtenverklaring op de gelicentieerde software of product verwijderen, wijzigen of verduisteren; of (f) omzeilen of een poging tot omzeilen van de door Transcend gebruikte methoden om toegang te krijgen tot de componenten, functies van het product of software.

5. **Kopiëren.** De klant mag de gelicentieerde software niet kopiëren, behalve wanneer één exemplaar van een afzonderlijk softwarecomponent van de gelicentieerde software kan worden gemaakt voor zover dat kopiëren noodzakelijk is voor de eigen back-updoeleinden van de klant.

6. **Open Source.** De gelicentieerde software kan open source componenten bevatten die gelicentieerd aan Transcend op basis van de licentievoorwaarden zoals hieronder aangegeven.

- (a) GNU General Public License (GPL), waarvan de voorwaarden momenteel beschikbaar zijn op <http://www.gnu.org/licenses/gpl.html> ;
- (b) GNU Lesser General Public License (LGPL), waarvan de voorwaarden momenteel beschikbaar zijn op <http://www.gnu.org/copyleft/lesser.html> ; en/of
- (c) Code Project Open License (CPOL), waarvan de voorwaarden momenteel beschikbaar zijn op <http://www.codeproject.com/info/cpol10.aspx>

Bovenstaande licentievoorwaarden heeft uitsluitend betrekking op de open source componenten. In het geval dat deze overeenkomst in strijd is met de vereisten van bovenstaande of meer voorwaarden met betrekking tot het gebruik van de bijbehorende open source componenten, stemt de klant ermee in gebonden te zijn aan een of meer licentievoorwaarden.

7. **Disclaimer.** TRANSCEND GEEFT GEEN GARANTIE EN VERTEGENWOORDIGINGEN OVER DE GESCHIKTHEID, BETROUWBAARHEID, BESCHIKBAARHEID, TIJDIGHEID, GEBREK AAN VIRUSSEN OF ANDERE SCHADELIJKE COMPONENTEN EN NAUWKEURIGHEID VAN DE INFORMATIE, GELICENTIEERDE SOFTWARE, PRODUCTEN, DIENSTEN EN DAARMEE VERWANTE GEGEVENS WORDEN GELEVERD "AS IS" ZONDER ENIGE GARANTIE. TRANSCEND WIJST HIERBIJ ALLE GARANTIES EN VOORWAARDEN MET BETREKKING TOT DEZE INFORMATIE, GELICENTIEERDE SOFTWARE, PRODUCTEN, DIENSTEN, GEGEVENS, INCLUSIEF ALLE IMPLICIETE GARANTIES EN VOORWAARDEN VAN VERKOOPBAARHEID, GESCHIKTHEID VOOR EEN BEPAALD DOEL, VAKMANSCHAP, TITEL EN NIET-INBREUKMAKENDHEID AF. IN GEEN ENKEL GEVAL ZAL TRANSCEND AANSPRAKELIJK ZIJN VOOR DIRECT, INDIRECTE, STRAFRECHTELIJKE, INCIDENTELE, BIJZONDER, GEVOLGSCHADE OF ENIGE ANDERE SCHADE ZONDER BEPERKINGEN, SCHADE DOOR VERLIES VAN GEBRUIK, GEGEVENS OF WINSTEN, DIE VOORTVLOEIEN UIT OF OP ENIGE WIJZE VERBAND HEBBEN MET HET GEBRUIK VAN, PRESTATIE OF NAUWKEURIGHEID VAN DE GELICENTIEERDE SOFTWARE OF MET VERTRAGING OF HET NIET KUNNEN GEBRUIKEN VAN DE GELICENTIEERDE SOFTWARE, OF HET PRODUCT WAARMEE DE GELICENTIEERDE SOFTWARE WORDT GEASSOCIEERD, HETZIJ OP BASIS VAN CONTRACT, ONRECHTMATIGE DAAD, NALATIGHEID, STRIKTE AANSPRAKELIJKHEID OF ANDERSZINS, ZELFS AL TRANSCEND OP DE HOOGTE IS GESTELD VAN DE MOGELIJKHEID VAN DERGELIJKE SCHADE.

8. **Beperking van aansprakelijkheid.** IN IEDER GEVAL TRANSCEND'S AANSPRAKELIJKHEID ALS GEVOLG VAN OF IN VERBAND MET DEZE OVEREENKOMST BEPERKT ZIJN TOT HET TOTALE BEDRAG DAT DAADWERKELIJK EN OORSPRONKELIJK DOOR DE KLANT IS BETAALD BIJ DE RETAILER. De voorgaande disclaimer en beperking van aansprakelijkheid zullen zal gelden voor zover maximaal is toegestaan door de toepasselijke wetgeving. Sommige jurisdicties staan de uitsluiting of beperking van incidentele of gevolgschade niet toe, dus de uitsluitingen en beperkingen die hierboven zijn uiteengezet, zijn mogelijk niet van toepassing.

9. **Beëindiging.** Transcend kan, in aanvulling op eventuele andere middelen die beschikbaar zijn voor Transcend, deze overeenkomst onmiddellijk beëindigen indien de klant zijn verplichtingen opgenomen in deze overeenkomst verbreekt.

10. **Diversen.** (a) Deze Overeenkomst vormt de gehele overeenkomst tussen Transcend en Klant betreffende het onderwerp hiervan, en mag alleen gewijzigd worden door een schriftelijk amendement dat is getekend door een

gemachtigd bestuurder van Transcend. (b) Behoudens de toepasselijke wetgeving, indien anders is bepaald, zal deze overeenkomst worden beheerst door het recht van de Republiek China, met uitzondering van de strijdigheid van wettelijke bepalingen. (c) Indien een deel van deze Overeenkomst ongeldig of onafdwingbaar wordt verklaard, blijven de overige gedeelten volledig van kracht. (d) Een ontheffing door een van beide partijen van een of meerdere voorwaarden van deze overeenkomst of enige overtreding daarvan, zal in elk geval, geen ontheffing doen dergelijke term of voorwaarde of elke latere breuk hiervan. (e) Transcend mag zijn rechten onder deze overeenkomst zonder voorwaarde toewijzen. (f) Deze overeenkomst is bindend en zal ten behoeve van de partijen, hun opvolgers en toegelaten toewijzingen ten goede komen.

## **6. GPL Disclosure**

Firmware opgenomen in dit product en/of software die wordt gebruikt voor dit product kan derden auteursrechtelijk beschermde software, onder de GPL licentie, bevatten (hierna "GPL-software"). In overeenstemming met de GPL, indien van toepassing:

- 1) de broncode voor de GPL-software kan worden gedownload zonder kosten of verkregen op CD voor een nominaal bedrag door contact op te nemen met de klantenservice binnen drie jaar na de datum van aankoop.
- 2) U mag de GPL Software kopiëren, opnieuw distribueren en/of wijzigen onder de voorwaarden van de GNU General Public License zoals hieronder weergegeven of in een nieuwere versie, die u kunt verkrijgen op <http://www.gnu.org/licenses/gpl.html>;
- 3) de GPL-software wordt gedistribueerd zonder enige garantie, zonder zelfs impliciete garantie van VERKOOPBAARHEID of GESCHIKTHEID voor een specifiek doel. Het volledige risico met betrekking tot de kwaliteit en de prestaties van de GPL-software is met u. Transcend biedt geen ondersteuning voor de GPL-software.

## **7. Federal Communications Commission (FCC)**

### **Statement**

Dit apparaat voldoet aan Deel 15 van de FCC voorschriften. Het gebruik is onderhevig aan de volgende twee voorwaarden: (1) Dit apparaat mag geen schadelijke storingen veroorzaken, en (2) dit apparaat moet elke ontvangen storing aanvaarden, met inbegrip van storingen die een ongewenste werking kunnen veroorzaken.

Deze apparatuur is getest en bevonden te voldoen aan de limieten voor een digitaal apparaat van klasse B, conform Deel 15 van de FCC voorschriften. Deze limieten zijn opgesteld om een redelijke bescherming te bieden tegen schadelijke storingen in een woonomgeving. Deze apparatuur genereert, gebruikt en kan radiofrequentie-energie uitstralen en, als deze niet geïnstalleerd is en gebruikt wordt in overeenstemming met de instructies, kan schadelijke storing voor radioverbindingen veroorzaken. Er is echter geen garantie dat er geen storing in een bepaalde installatie zal optreden. Als deze apparatuur een schadelijke storing veroorzaakt van radio- of televisieontvangst, wat kan worden vastgesteld door de apparatuur uit en aan te zetten, wordt de gebruiker aangemoedigd om te proberen de storing te corrigeren door een van de volgende maatregelen:

- Heroriënteer of verplaats de ontvangstantenne.
- Vergroot de afstand tussen de apparatuur en de ontvanger.
- Sluit de apparatuur aan op een stopcontact op een ander circuit dan dat waarop de ontvanger is aangesloten.
- Raadpleeg de leverancier of een ervaren radio/TV technicus voor hulp.

Transcend Information Europe  
Caïrostraat 40, 3047BC Rotterdam  
TEL: +31-10-298-8500