



使用者手冊

穿戴式攝影機

DrivePro™ Body

控制中心

(1.1 版)



目錄

| | | |
|-----|--------------------------------|----|
| 1. | 產品介紹..... | 2 |
| 1-1 | 產品特色..... | 2 |
| 1-2 | 系統需求..... | 2 |
| 2. | 開始使用..... | 3 |
| 2-1 | 安裝硬碟 (僅適用無硬碟之 DBN1)..... | 3 |
| 2-2 | 連接示意圖..... | 6 |
| 2-3 | 下載與安裝控制中心客戶端..... | 7 |
| 2-4 | 設定及變更 RAID 模式..... | 8 |
| 2. | 使用 DrivePro™ Body 控制中心客戶端..... | 10 |
| 3-1 | 狀態..... | 11 |
| 3-2 | 檔案管理..... | 13 |
| 3-3 | 伺服器管理..... | 16 |
| 3-4 | 攝影機管理..... | 20 |
| 3-5 | 紀錄文件顯示..... | 25 |
| 3-6 | 偏好設定..... | 26 |
| 5. | 使用者授權合約 (EULA)..... | 27 |
| 6. | GNU 通用公共授權條款 (GPL) 公告..... | 28 |
| 7. | 美國聯邦通信委員會 (FCC) 聲明..... | 29 |

1. 產品介紹

本使用手冊介紹了 **DrivePro™ Body 控制中心** 的特色及功能。DrivePro™ Body 控制中心是一款連網式攝影機管理及影片儲存系統，將控制中心與 DrivePro™ 穿戴式攝影機與 DPD6N 多功能底座搭配使用，可集中管理影片檔、帳號以及裝置，完善您的使用體驗。

1-1 產品特色

- 多名使用者可透過區域 Gigabit 乙太網路彼此連接。
- 支援搜尋檔案、對檔案進行分類、添加說明、匯出檔案至本地儲存空間，以及燒錄檔案至光學媒體。
- 輕鬆管理帳號及使用者權限。
- 支援最多三台多功能底座同時連接，等於十八台裝置同時使用。
- 透過 Gigabit，最多可同時連接 40 名使用者。
- 一鍵輕鬆更新 DrivePro Body 韌體。

1-2 系統需求

- Windows 7 / Windows 8.1 / Windows Server 2008 R2 SP1 / Windows 10
- 須具備 .NET 4.0 元件

2. 開始使用

2-1 安裝硬碟 (僅適用無硬碟之 DBN1)

請僅使用 NAS 級硬碟。

注意事項：

- 為避免人體靜電使 DBN1 控制中心受損，在觸摸精密電子零件前請先碰觸金屬來接地。
- 更換硬碟時，請勿變更控制中心中硬碟擺放的順序。舉例來說，將硬碟 2 放在硬碟 1 的位置，可能導致資料損毀或遺失。

1-1 用手抓取前蓋左右兩側，往外拉開取下前蓋。

1-2 拉出兩個硬碟拖盤。

注意：請勿對機台上部施加過多壓力。

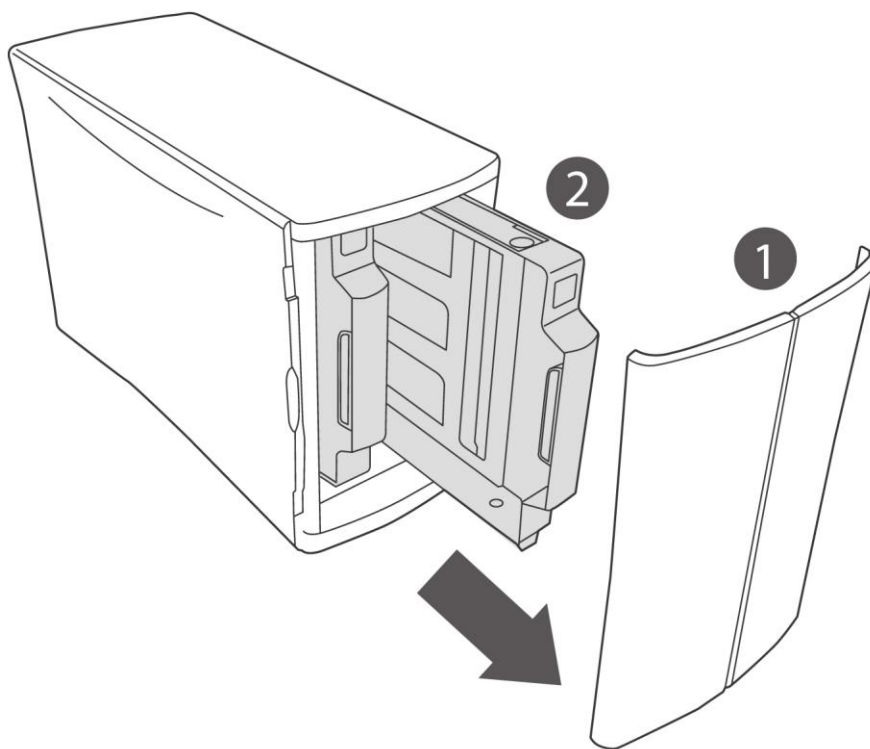

2. 安裝 NAS 級硬碟 (建議使用同容量硬碟) 至硬碟托盤中。

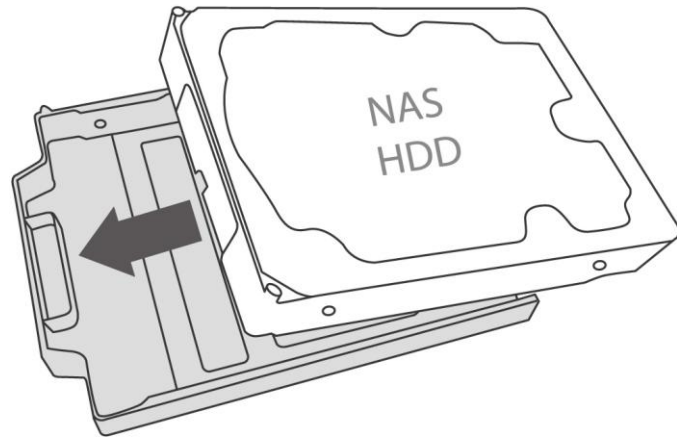

3-1. 安裝兩個前側螺絲。

3-2. 將鐵片以適當的角度放入。

3-3. 安裝後側螺絲。

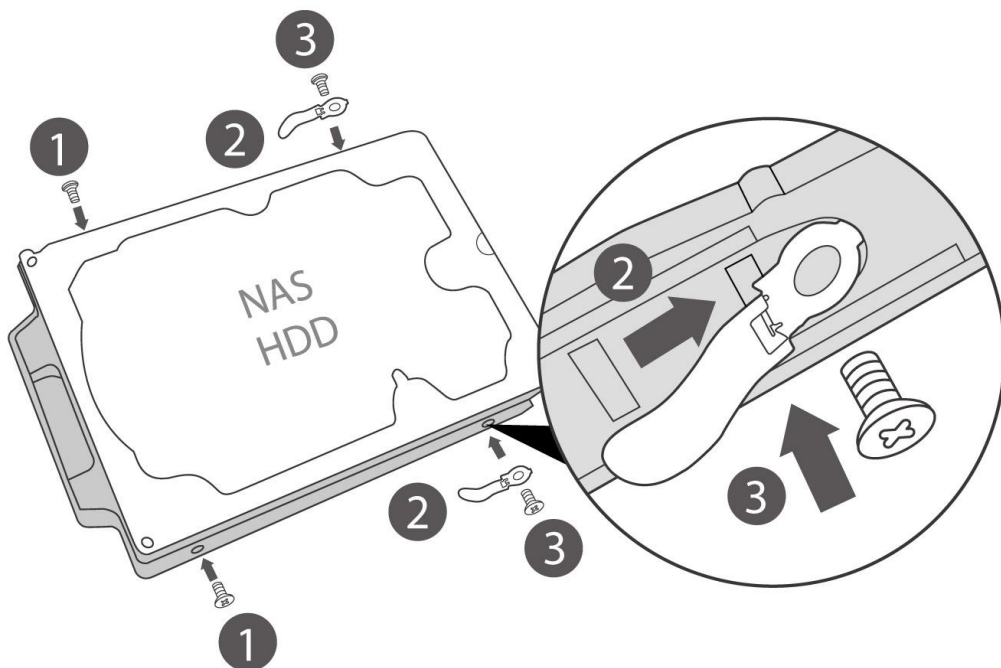

- 4-1. 將硬碟托盤重新裝回插槽中。
- 4-2. 裝回前蓋。

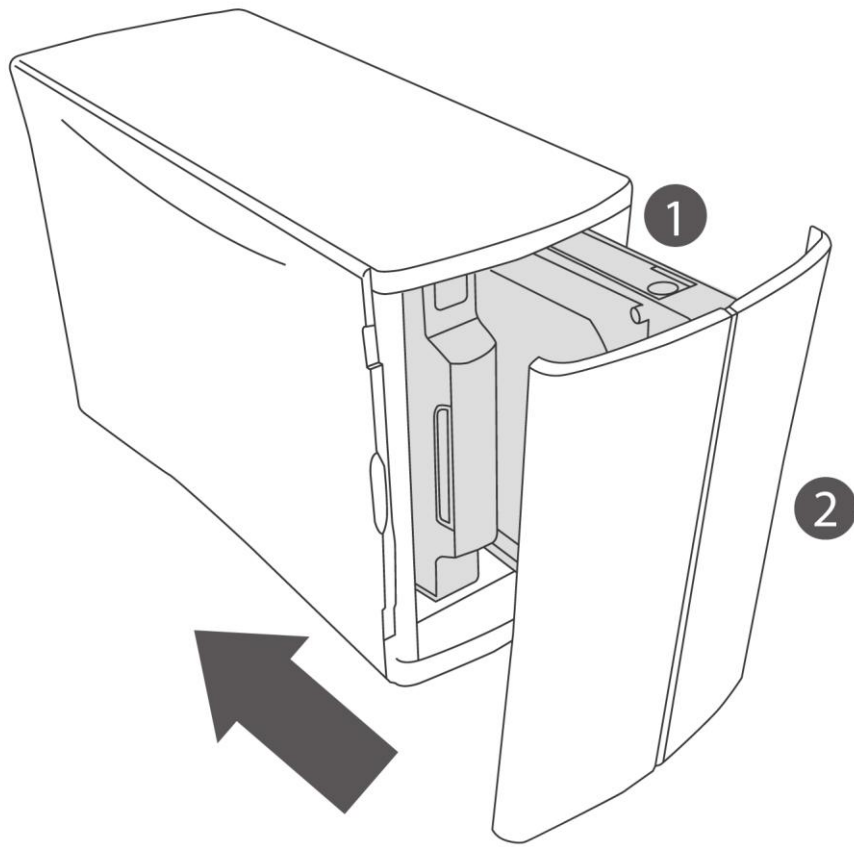

2-2 連接示意圖

下方為 DBN1 控制中心的連接示意圖。請使用一條乙太網路線，從 DBN1 的 LAN 埠口，連接到您的網路交換器 (Switch) 或路由器 (Router)。將您的客戶端電腦與 DPD6N 多功能底座連至同一區域網路 (LAN)。如下圖所示，以網路線從您的網路交換器或路由器，連接至 DPD6N 多功能底座的 WAN 埠口。

DBN1 控制中心支援最多 12 台 DrivePro Body 穿戴式攝影機同時上傳資料，或是至多 40 名使用者同時存取及管理檔案。

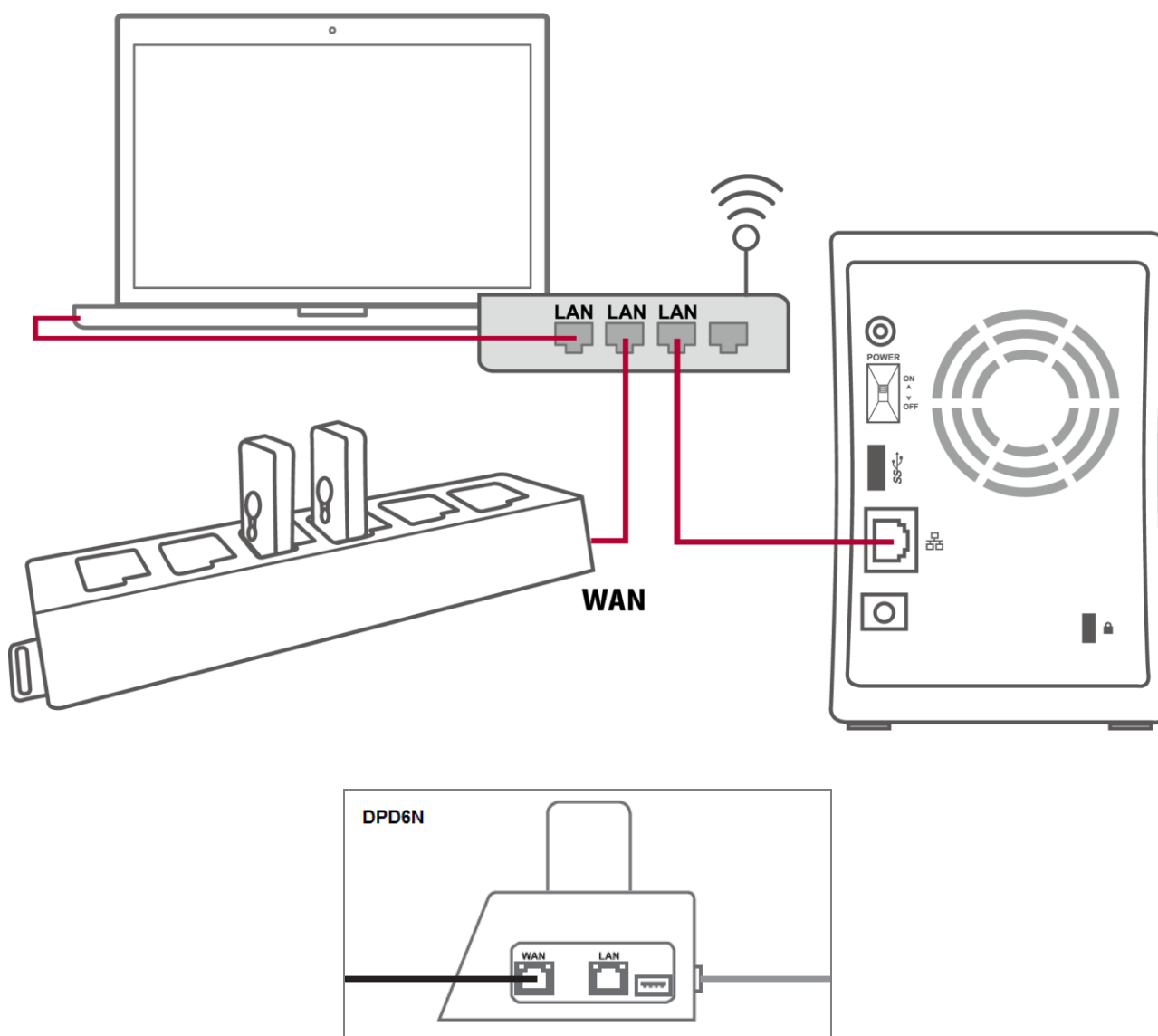

2-3 下載與安裝控制中心客戶端

1. 點進連結網址來下載控制中心客戶端。於客戶端 PC 上，雙擊左鍵執行「Installer.exe」，點擊「Install (安裝)」，並等待安裝完成。

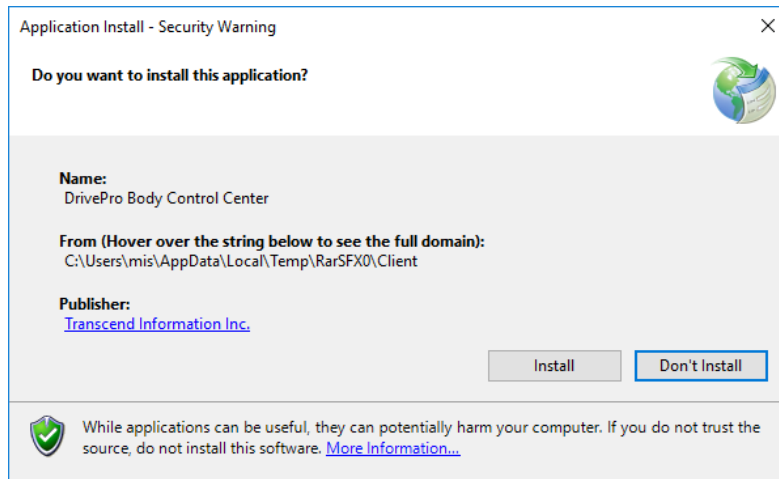

1. 安裝完成後，程式將會自行啟動。
2. 請輸入您的 DBN1 控制中心之 IP 位址，並點擊「Connect (連線)」，或點選「Find Control Center (尋找控制中心)」來搜尋已連線之 DBN1 機台。

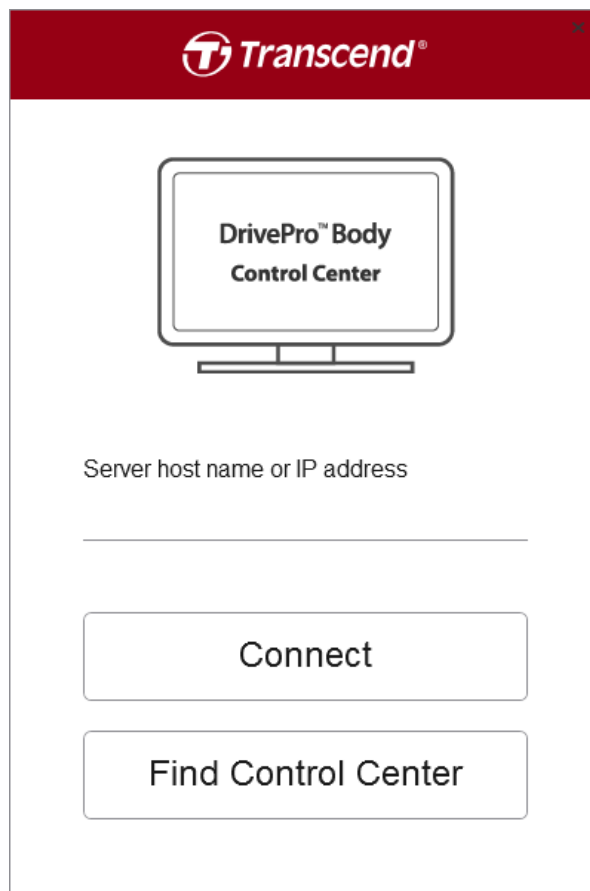

2-4 設定及變更 RAID 模式

您可以使用以下兩種方式來設定或變更 RAID 模式：

1. 針對尚未硬碟的控制中心進行 RAID 設定：

硬碟安裝完成後（見 2-1 安裝硬碟（僅適用無硬碟之 DBN1）），請使用控制中心客戶端來連接至 DBN1 控制中心機台。您需要選擇一個 RAID 模式。

RAID Settings

* Your hard drive needs to be formatted before it can be used.

RAID 0

Combines 2 hard drives into a single RAID array. The available capacity is the total space of all drives used. This simple RAID mode offers faster performance than RAID modes that include parity. However, if a single drive in the array is damaged, then all data in the array is lost and cannot be recovered.

RAID 1

Combines 2 hard drives into a mirrored RAID array. The available capacity in the array is the space of a single drive. The same data is written to each drive. If one drive is damaged, data can be recovered by replacing the damaged drive. As long as one drive in the array remains undamaged, all data stored in the array can be recovered.

Linear

Combines all hard drives into a single virtual drive. For this virtual drive, data will be written onto the first drive, then to the next drive when the first drive is full, and so on. The available capacity is the total space of all drives. Linear mode offers no redundancy. If any drive is damaged, data on the drive will be lost and cannot be recovered.

Cancel OK

2. 使用者自行變更 RAID 模式：

於狀態頁，點擊「RAID Settings (RAID 設定)」。

請注意：若您變更 RAID 模式，裝置中所有資料將被永久刪除。請先進行資料備份。

Status

File Management

Server Management

Camera Management

Log Display

Server Information



Server
IP : 10.16.3.6

Disk Info
Total: 3.58TB
Used: 186.25GB
Free: 3.4TB
Model: Linear

S.M.A.R.T
Disk 1: Good
Disk 2: Good

RAID Settings

Docking Station +



2. 使用 DrivePro™ Body 控制中心客戶端

創見的專屬 DrivePro Body 控制中心軟體是一款專為 DrivePro Body 30 與 DrivePro Body 60 穿戴式攝影機打造的集中化管理系統，支援簡易的檔案管理、帳戶管理及裝置管理，方便您部屬您的穿戴式攝影機解決方案。

1. 開啟控制中心客戶端
2. 開啟應用程式後，您可以用最高管理員 (Administrator)、管理員 (Manager)，或一般使用者 (User) 身分登入，或是您也可以匿名使用者身分開啟程式。最高管理員的帳號為「admin」，預設密碼為「12345678」。

注意：控制中心客戶端須搭配 DBN1 控制中心方可連接至同一區域網路。

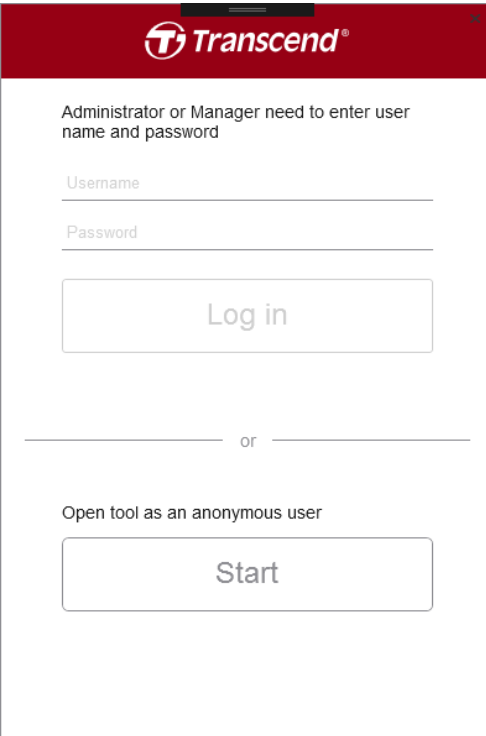

The screenshot shows the login interface for the Transcend DrivePro Body Control Center. At the top, there is a red header with the Transcend logo. Below the header, the text reads: "Administrator or Manager need to enter user name and password". There are two input fields: "Username" and "Password". Below these fields is a "Log in" button. Below the "Log in" button, there is a horizontal line with the word "or" in the center. Below this line, the text reads: "Open tool as an anonymous user". Below this text is a "Start" button.

如果您以匿名使用者身分進入，可再點按  登入。

3. 欲登出當前帳戶，請按 。

3-1 狀態

於狀態頁面，您可以查看已連線之 DrivePro™ Body 穿戴式攝影機與 DPD6N 多功能底座的基本資訊，包括裝置序號、人員(agent) ID、剩餘電量、備份進度等。此外，也可以檢視 DBN1 控制中心機台的當前狀態，如當前 IP 位址及磁碟狀態。如您具備帳戶權限，亦可於本頁編輯 RAID 設定。

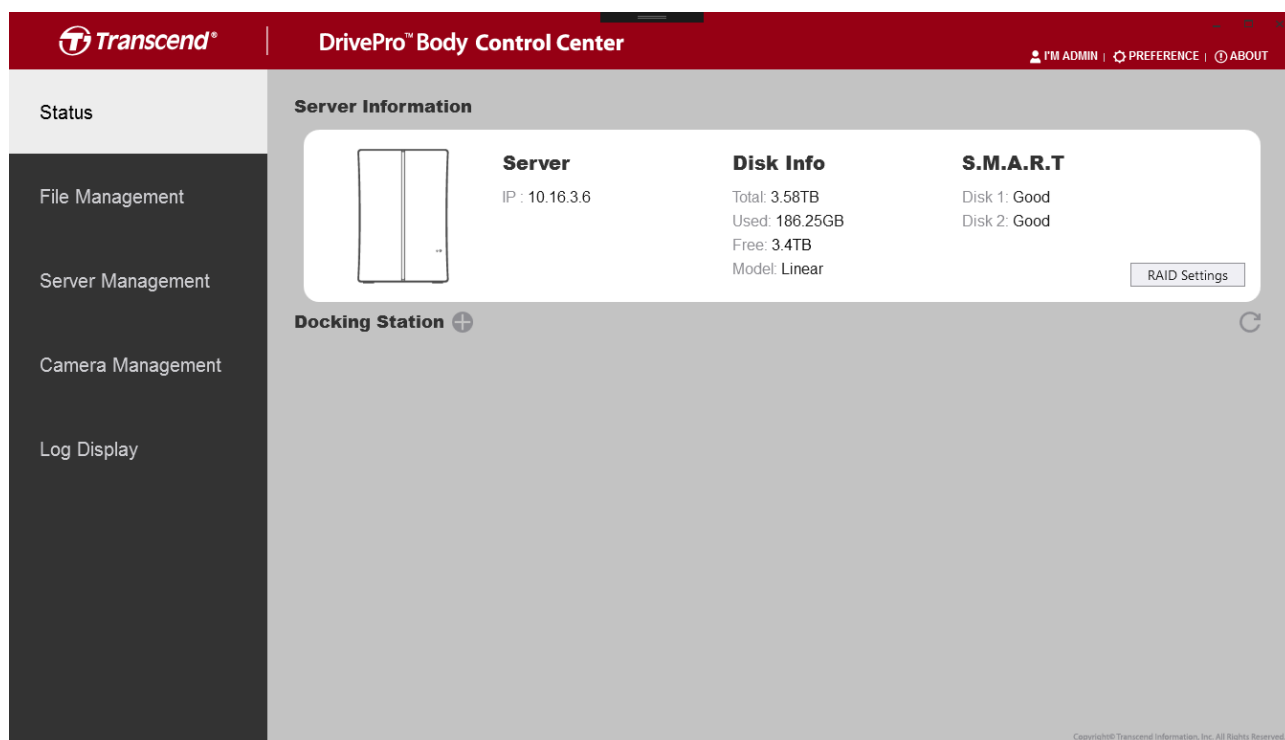

欲新增一台新的多功能底座，請按「多功能底座 (Docking Station)」旁的  鍵 (需權限)。

Add New Docking



IP Address 10.16.3.199

Host Name DPD6N

MAC Address 7c-35-48-f0-00-4e

選擇您欲新增的多功能底座，按下「新增 (Add)」。新增成功，您將看到以下視窗畫面。

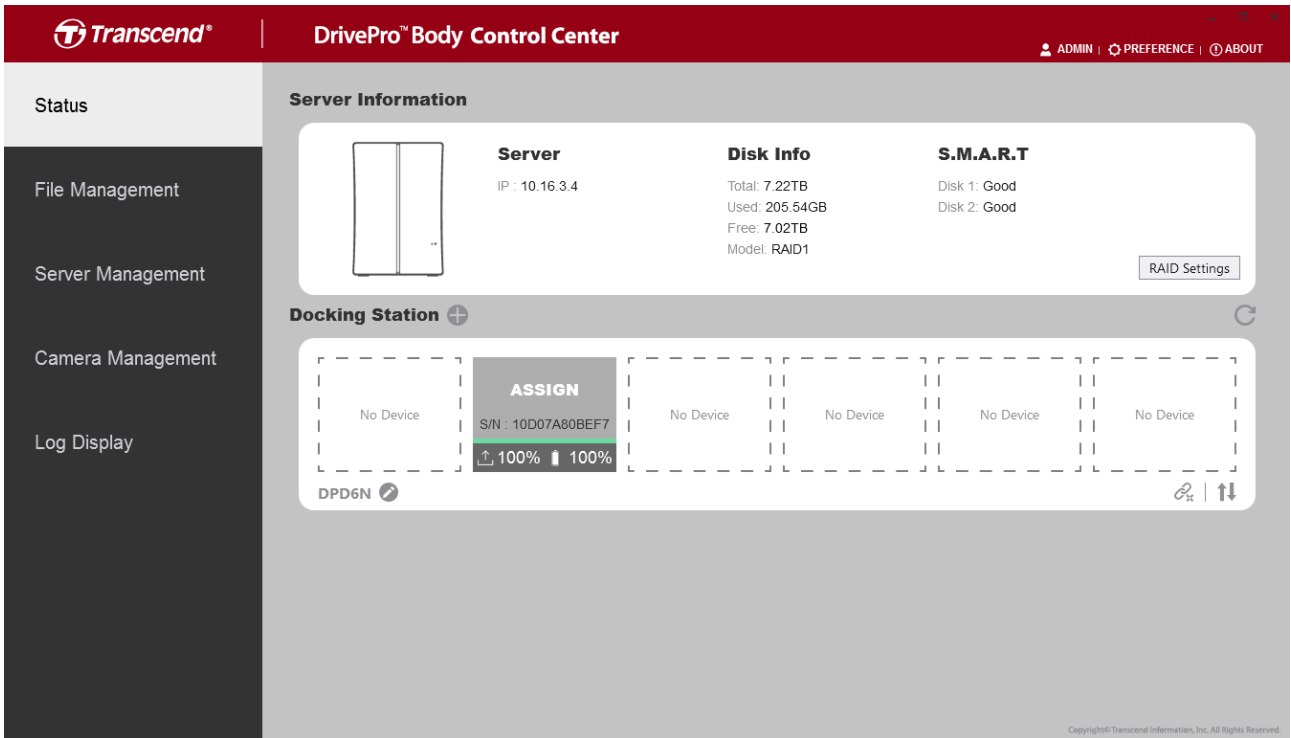

欲指派一名人員 ID，請選擇您欲指派的攝影機裝置。選擇一個帳戶來將攝影機指派到該帳戶。

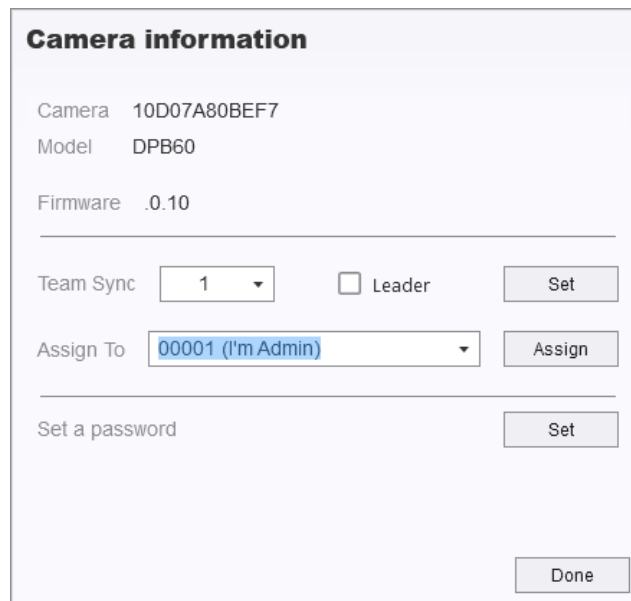

指派成功，帳戶名稱將顯示在攝影機的狀態欄中。

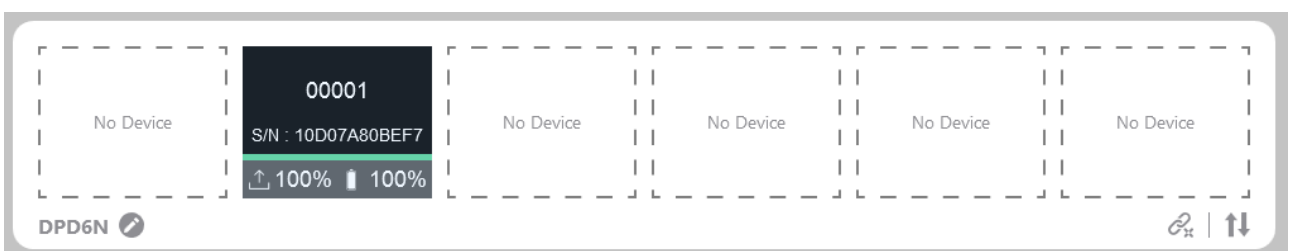

欲啟用「無線群組 (Team Sync)」功能，請選擇一個群組代碼，並按下「設定 (Set)」。如果一台穿戴式攝影機進入攝影模式，其他攝影機也將自動從緩錄模式進入攝影模式。

欲指派一台攝影機為隊長，請在「隊長 (Leader)」一欄打勾。當設為隊長的攝影機從緩錄模式進入錄影模式，同一群組的其他裝置也會從關機狀態被喚醒，並隨之開始錄影 (僅適用於 DPB60)。

Team Sync Leader

如需為該裝置設定密碼，請按一下「設定 (Set)」鍵，然後輸入密碼。

Set a password

欲關閉密碼保護功能或是變更密碼，請按「關閉 (Disable)」或「變更 (Change)」鍵。

Set a password

3-2 檔案管理

於檔案管理頁面，您可以管理或是編輯影片及相片。您也可以搜尋欄搜索檔案、將檔案輸出，或是燒錄至 CD/DVD 光碟。

The screenshot displays the Transcend DrivePro Body Control Center web interface. The top navigation bar includes the Transcend logo, the product name "DrivePro™ Body Control Center", and user options for "I'M ADMIN", "PREFERENCE", and "ABOUT". A left sidebar contains navigation links for "Status", "File Management", "Server Management", "Camera Management", and "Log Display". The main content area features a video preview window showing a street scene at dusk, with a metadata panel on the right displaying details for file "2018_0723_183503_005", including creation time, agent ID, location, category, and retention. Below the video is a search bar and a table listing recorded files with columns for File Name, Created, Agent ID, Category, GPS Latitude, GPS Longitude, Retention, and Camera. A "260.12 MB" indicator is visible at the bottom right of the interface.

| File Name | Created | Agent ID | Category | GPS Latitude | GPS Longitude | Retention | Camera |
|----------------------|----------------------|----------|------------------|--------------|---------------|-----------|--------------|
| 2018_0724_155537_001 | 7/24/2018 3:55:37 PM | | | 0.000000 | 0.000000 | | B0F1EC618F56 |
| 2018_0724_153028_002 | 7/24/2018 3:30:28 PM | | TS_0717151559_09 | 0.000000 | 0.000000 | | AAAAAAV5V557 |
| 2018_0724_153000_001 | 7/24/2018 3:30:00 PM | | TS_0717151559_09 | 0.000000 | 0.000000 | | AAAAAAV5V557 |
| 2018_0723_183503_005 | 7/23/2018 6:35:03 PM | | | 0.000000 | 0.000000 | | B0F1EC618F56 |
| 2018_0723_183203_004 | 7/23/2018 6:32:03 PM | | | 0.000000 | 0.000000 | | B0F1EC618F56 |
| 2018_0430_090852_172 | 4/30/2018 9:08:52 AM | | | 25.066610 | 121.578285 | | B0F1EC618F56 |
| 2018_0430_090553_171 | 4/30/2018 9:05:53 AM | | | 25.062689 | 121.562843 | | B0F1EC618F56 |
| 2018_0430_090254_170 | 4/30/2018 9:02:54 AM | | | 25.057364 | 121.549217 | | B0F1EC618F56 |
| 2018_0430_085955_169 | 4/30/2018 8:59:55 AM | | | 25.045876 | 121.549072 | | B0F1EC618F56 |

點擊  來編輯分類、變更人員 ID，或修改文字說明。

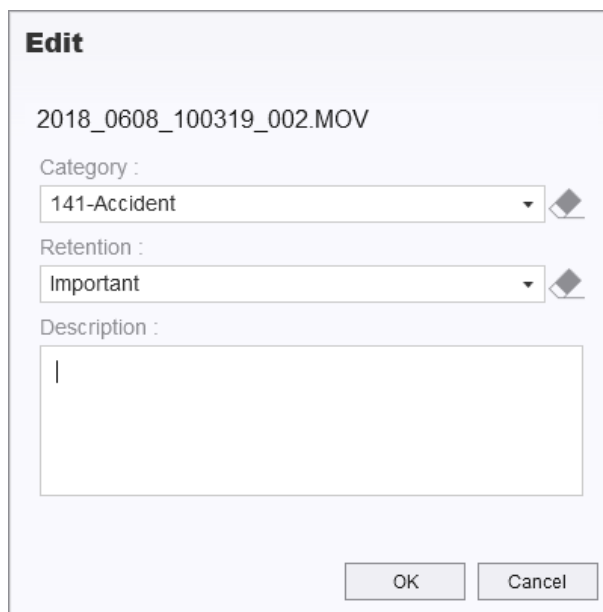

Edit

2018_0608_100319_002.MOV

Category :
141-Accident

Retention :
Important

Description :
|

OK Cancel

欲下載影片檔，請按  圖示，並點擊「儲存至...(Save to)」將影片輸出至目的位址。

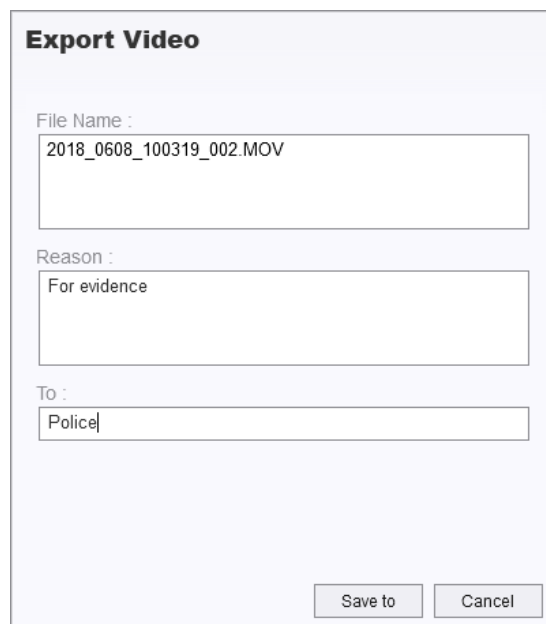

Export Video

File Name :
2018_0608_100319_002.MOV

Reason :
For evidence

To :
Police

Save to Cancel

您也可以按  圖示，將選擇的影片燒錄至 CD/DVD 光碟。

如需刪除檔案，請選擇欲刪除之檔案，並點一下  。

如果該影片內嵌 GPS 資料，則地圖資訊會一併顯示，如下圖所示。

Transcend® DrivePro™ Body Control Center

PM ADMIN | PREFERENCE | ABOUT

Status

File Management

Server Management

Camera Management

Log Display

| File Name | Created | Agent ID | Category | GPS Latitude | GPS Longitude | Retention | Camera |
|----------------------|----------------------|------------------|----------|--------------|---------------|-----------|--------------|
| 2018_0724_155537_001 | 7/24/2018 3:55:37 PM | | | 0.000000 | 0.000000 | | B0F1EC618F56 |
| 2018_0724_153028_002 | 7/24/2018 3:30:28 PM | TS_0717151559_09 | | 0.000000 | 0.000000 | | AAAAAAV5V557 |
| 2018_0724_153000_001 | 7/24/2018 3:30:00 PM | TS_0717151559_09 | | 0.000000 | 0.000000 | | AAAAAAV5V557 |
| 2018_0430_090852_172 | 4/30/2018 9:08:52 AM | | | 25.066610 | 121.578285 | | B0F1EC618F56 |
| 2018_0430_090553_171 | 4/30/2018 9:05:53 AM | | | 25.062689 | 121.562843 | | B0F1EC618F56 |
| 2018_0430_090254_170 | 4/30/2018 9:02:54 AM | | | 25.057364 | 121.549217 | | B0F1EC618F56 |
| 2018_0430_085955_169 | 4/30/2018 8:59:55 AM | | | 25.045876 | 121.549072 | | B0F1EC618F56 |

144.06 MB

Copyright© Transcend Information, Inc. All Rights Reserved.

欲放大影片播放視窗，請點擊影片右下方的  圖示。

Transcend® DrivePro™ Body Control Center

PM ADMIN | PREFERENCE | ABOUT

Status

File Management

Server Management

Camera Management

Log Display

| File Name | Created | Agent ID | Category | GPS Latitude | GPS Longitude | Retention | Camera |
|----------------------|----------------------|------------------|----------|--------------|---------------|-----------|--------------|
| 2018_0724_155537_001 | 7/24/2018 3:55:37 PM | | | 0.000000 | 0.000000 | | B0F1EC618F56 |
| 2018_0724_153028_002 | 7/24/2018 3:30:28 PM | TS_0717151559_09 | | 0.000000 | 0.000000 | | AAAAAAV5V557 |
| 2018_0724_153000_001 | 7/24/2018 3:30:00 PM | TS_0717151559_09 | | 0.000000 | 0.000000 | | AAAAAAV5V557 |
| 2018_0430_090852_172 | 4/30/2018 9:08:52 AM | | | 25.066610 | 121.578285 | | B0F1EC618F56 |
| 2018_0430_090553_171 | 4/30/2018 9:05:53 AM | | | 25.062689 | 121.562843 | | B0F1EC618F56 |
| 2018_0430_090254_170 | 4/30/2018 9:02:54 AM | | | 25.057364 | 121.549217 | | B0F1EC618F56 |
| 2018_0430_085955_169 | 4/30/2018 8:59:55 AM | | | 25.045876 | 121.549072 | | B0F1EC618F56 |

144.06 MB

Copyright© Transcend Information, Inc. All Rights Reserved.

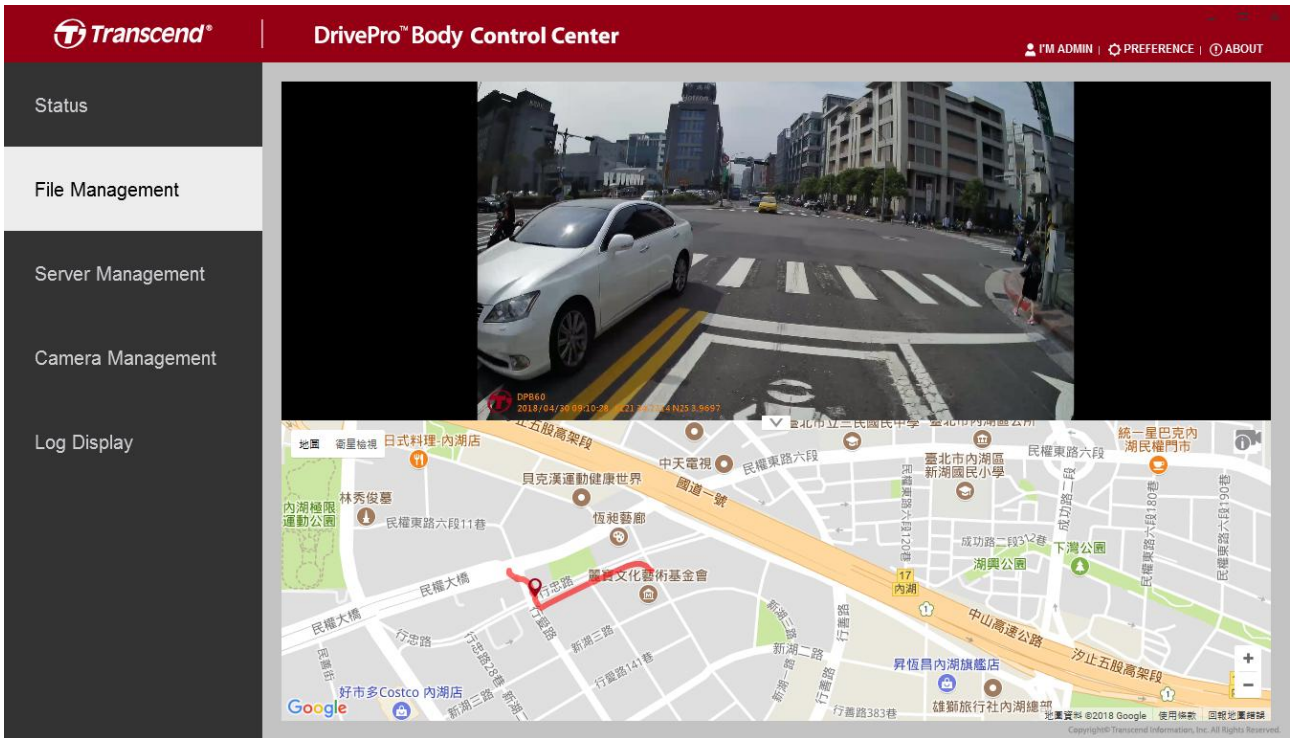

按一下  圖示可隱藏地圖、放大播放框。

3-3 伺服器管理

於伺服器管理頁面，您可以於文件庫、權限，及帳戶設定頁面中調整一些重要設定。

文件庫

編輯資料保留時間、紀錄文件保留時間，以及分類列表。

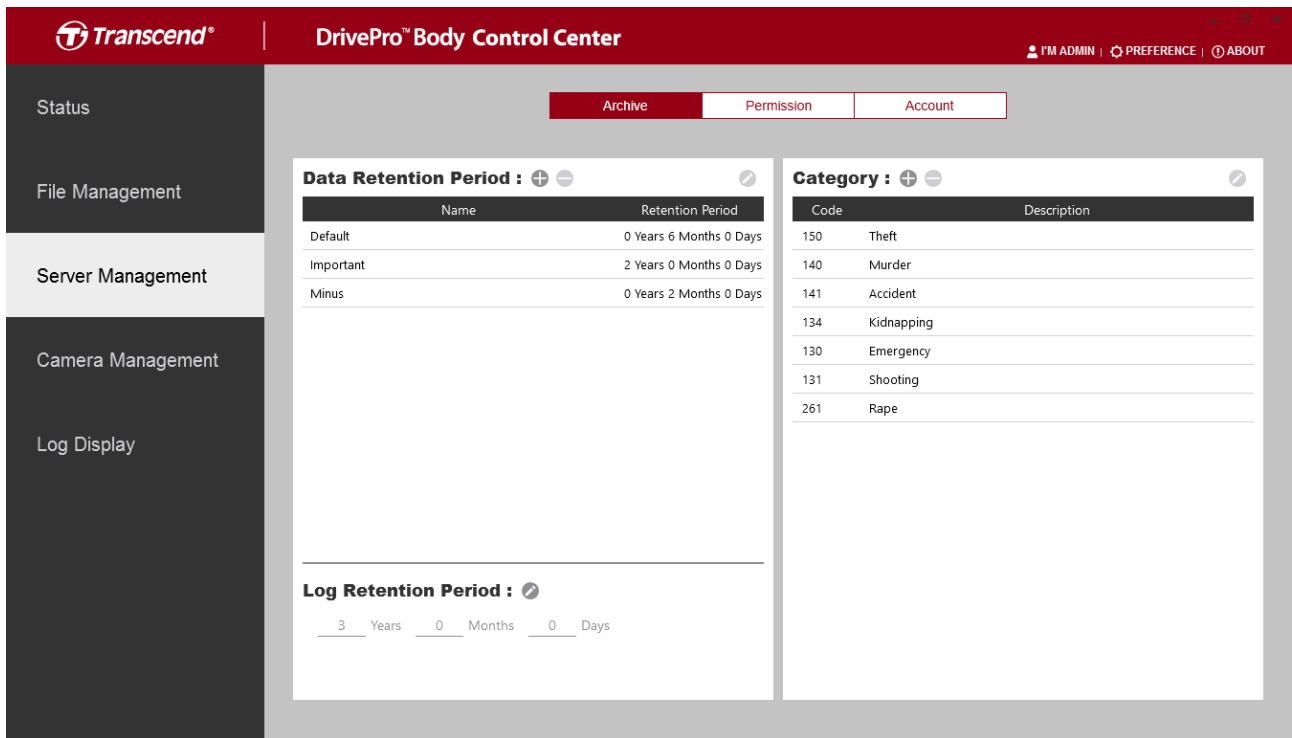

| | |
|----------|---|
| 資料保留時間 | <ul style="list-style-type: none">  新增一條資料保留方案  刪除選取的方案  編輯選取的方案 |
| 紀錄文件保留時間 | <ul style="list-style-type: none">  編輯紀錄文件保留時間 |
| 分類列表 | <ul style="list-style-type: none">  新增一個檔案分類  刪除選取的分類  編輯選取的分類 |

權限

您可於此頁面管理不同層級使用者的權限。

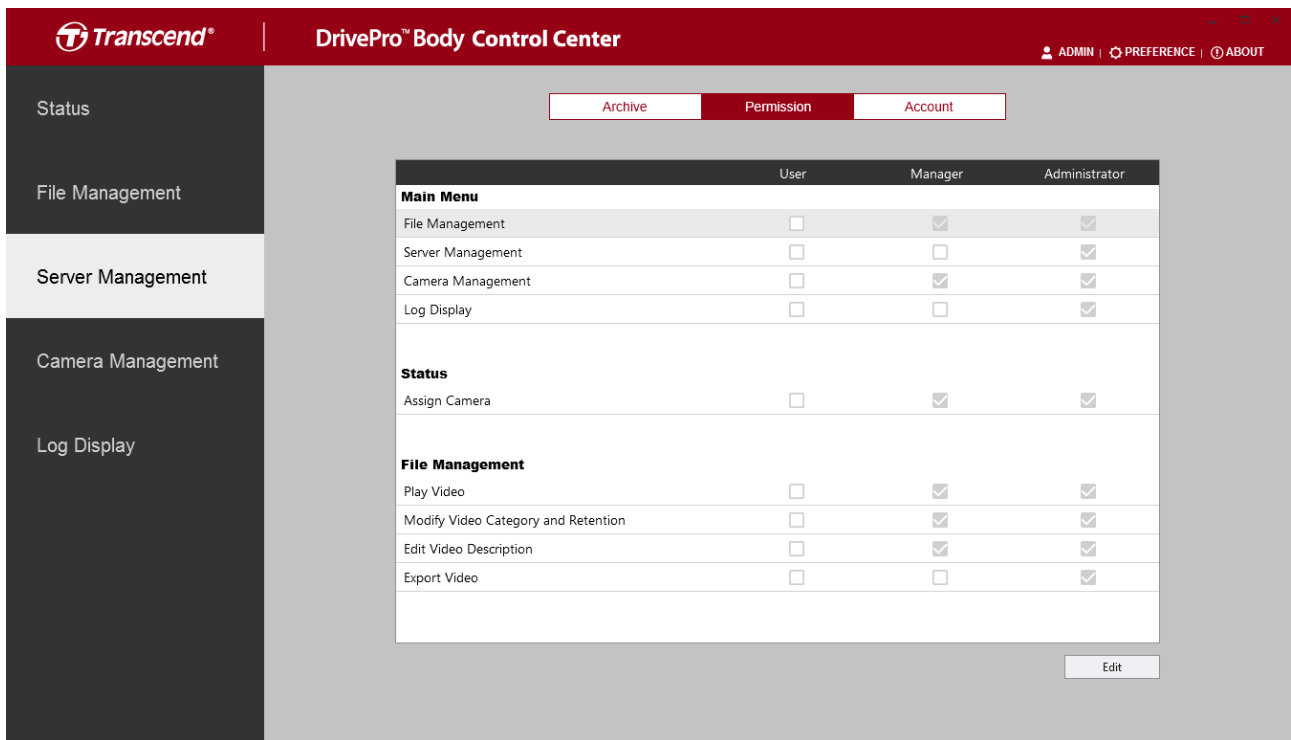

管理 DrivePro Body 控制中心不同層級使用者的權限。下列功能列表中，如對某一項功能打勾，則編輯該功能的權限將對該層級使用者開啟。

主選單

| | |
|--------|------------------|
| 檔案管理 | 對該層級使用者顯示或隱藏此頁面。 |
| 伺服器管理 | 對該層級使用者顯示或隱藏此頁面。 |
| 攝影機管理 | 對該層級使用者顯示或隱藏此頁面。 |
| 紀錄文件顯示 | 對該層級使用者顯示或隱藏此頁面。 |

狀態

| | |
|-------|-----------------|
| 配置攝影機 | 允許為攝影機配置代號以供辨識。 |
|-------|-----------------|

檔案管理

| | |
|-----------------|------------------------------|
| 播放影片 | 此權限開啟時，使用者可播放影片，否則將僅能觀看預覽畫面。 |
| 修改影片分類 / 影片保留時間 | 此權限開啟時，使用者可以修改影片的分類或保留時間。 |
| 編輯影片說明 | 此權限開啟時，使用者可以編輯影片說明。 |

| | |
|-------|--|
| 輸出影片檔 | 此權限開啟時，使用者可輸出影片至本地儲存空間，或是燒錄影片至 CD 或 DVD。 |
|-------|--|

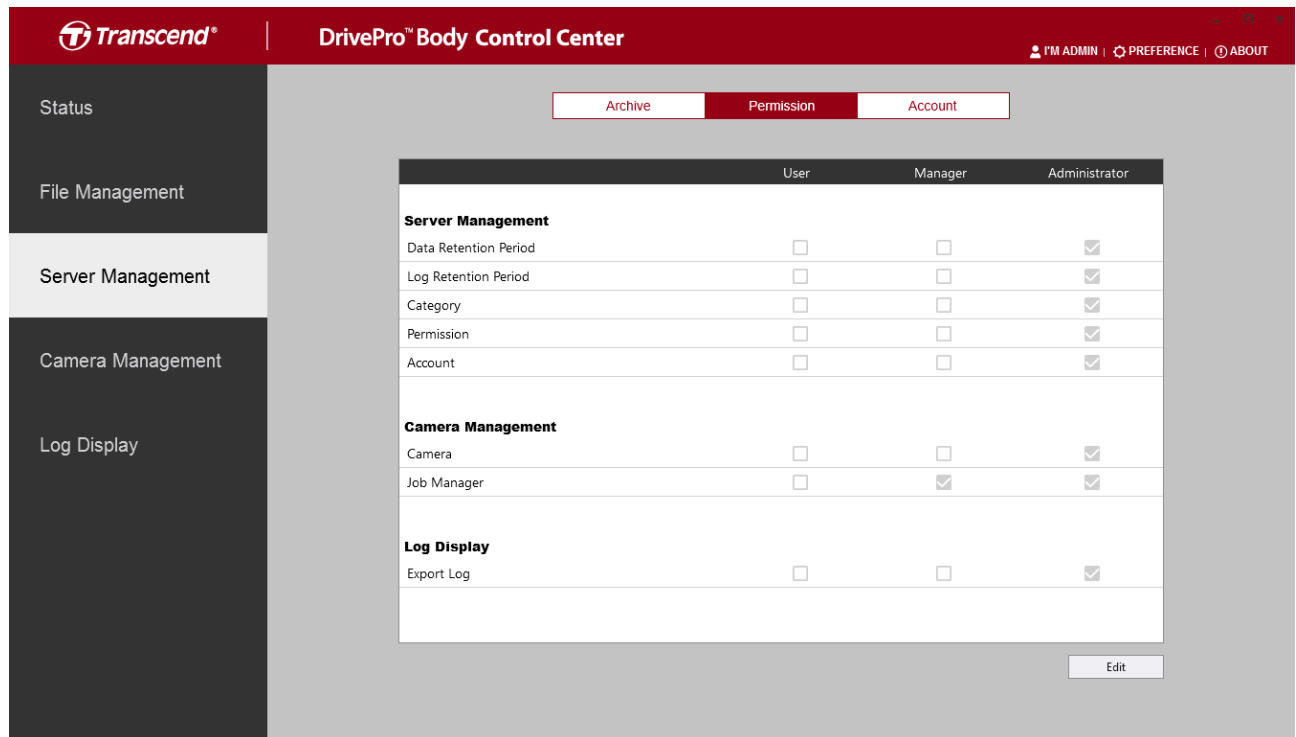

伺服器管理

| | |
|----------|------------------------------|
| 資料保留時間 | 此權限開啟時，使用者可以變更資料保留時間。 |
| 紀錄文件保留時間 | 此權限開啟時，使用者可以變更紀錄文件保留時間。 |
| 分類 | 此權限開啟時，使用者可以新增、刪除，或編輯影片分類。 |
| 權限 | 此權限開啟時，使用者可以變更權限/訪問層級。 |
| 帳戶 | 此權限開啟時，使用者可以新增、刪除，或變更個別帳戶資訊。 |

攝影機管理

| | |
|------|------------------------|
| 攝影機 | 此權限開啟時，使用者可以變更攝影機設定。 |
| 工作管理 | 此權限開啟時，使用者可以變更攝影機預設行為。 |

日誌顯示管理

| | |
|--------|------------------------------|
| 輸出紀錄文件 | 此權限開啟時，使用者可以輸出歷史紀錄文件至本地儲存空間。 |
|--------|------------------------------|

帳戶

管理使用者帳戶資訊。

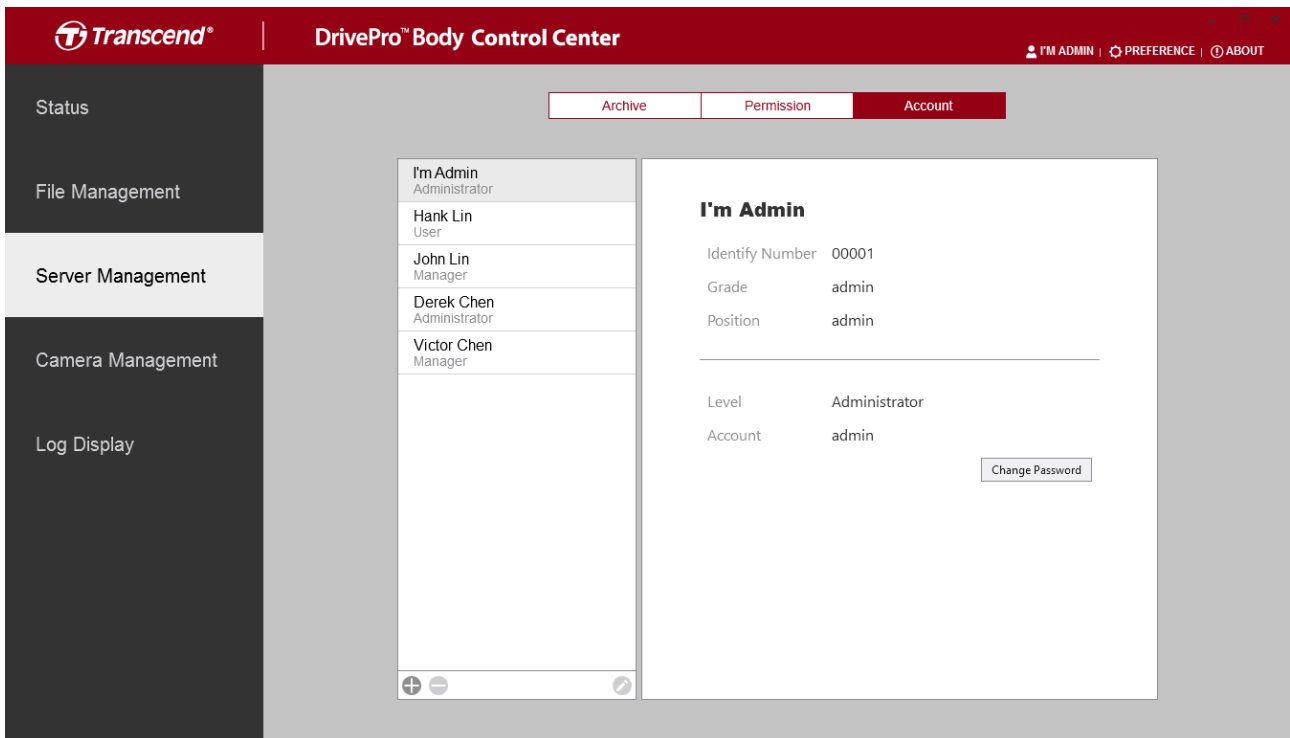

新增、刪除，或編輯使用者帳戶。

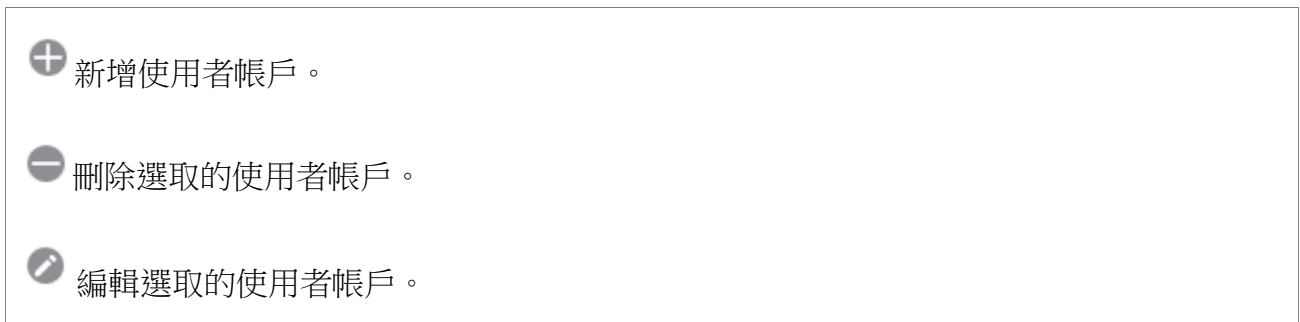

點擊  圖示來變更管理員 (admin) 帳號的密碼。

3-4 攝影機管理

於攝影機管理頁面，您可以調整所有已連線攝影機之行為，或是進行批量韌體更新。

攝影機

調整已連線之攝影機設定，如影片解析度、時間格式、預設錄影模式等。

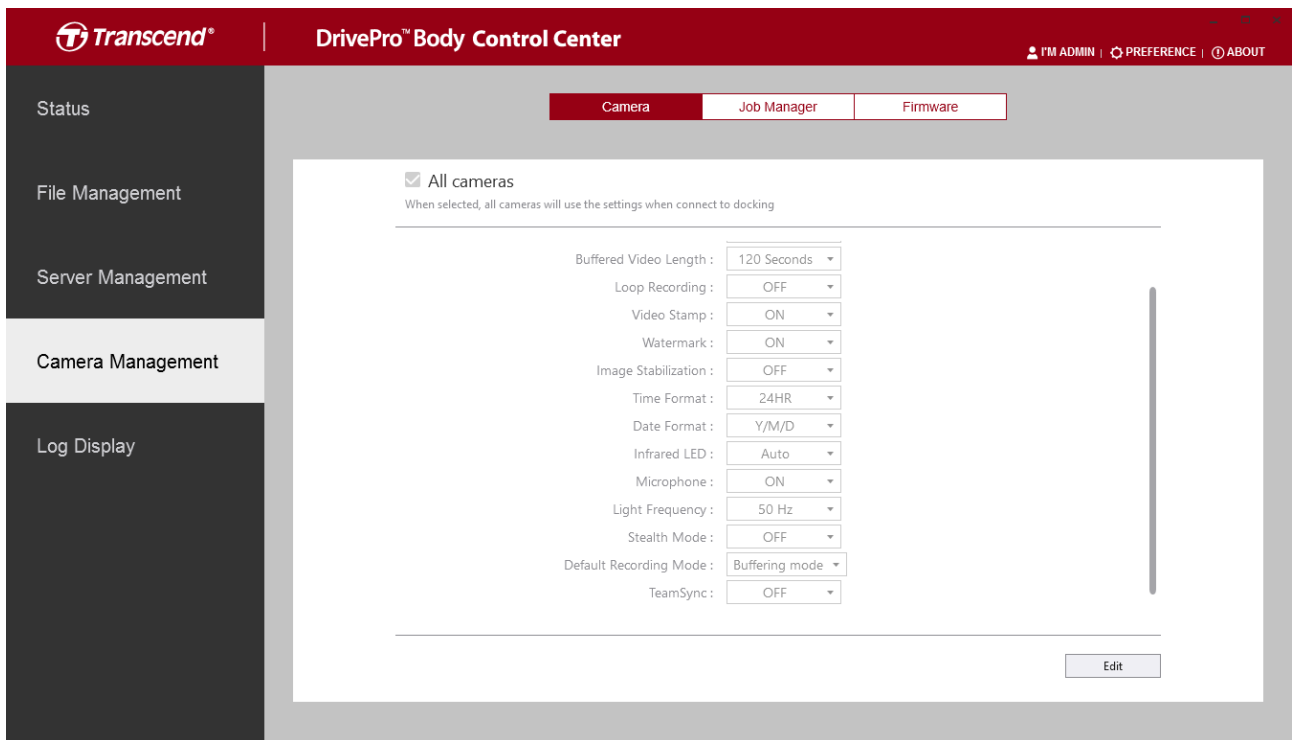
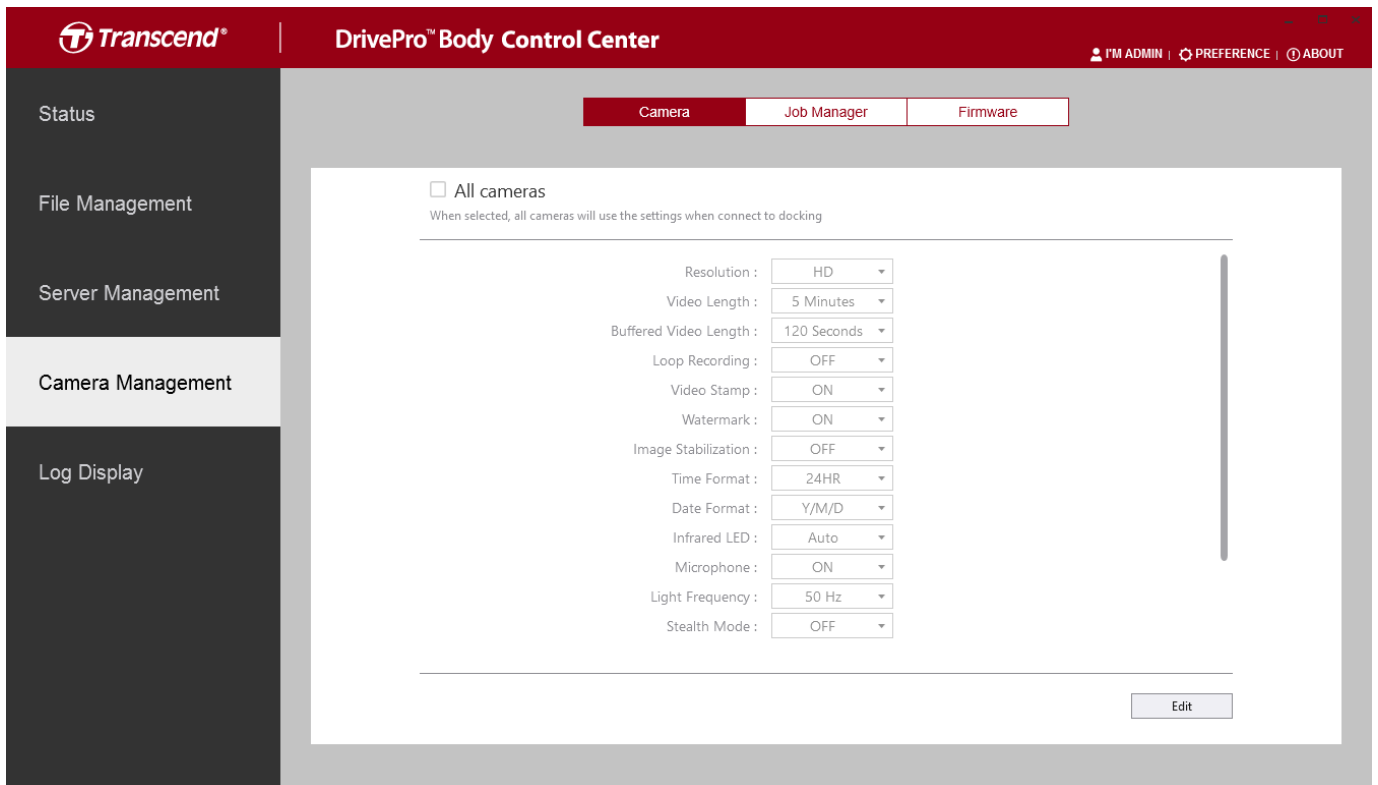

按一下  開始設定。

| | |
|------|-------------------------------|
| 解析度 | 設定錄製影片的解析度/畫質。 選項：FHD / HD |
| 影片長度 | 設定影片錄製長度。 |

| | |
|-----------|--|
| | 選項：3 分鐘 / 5 分鐘 / 10 分鐘 |
| 緩錄影片長度 | 設定緩錄影片長度，以便在切換到錄影模式前便能記錄影像。 選項：30 秒 / 60 秒 / 90 秒 / 120 秒 |
| 循環錄影 | 容量已滿時，用較新的影片覆寫掉較舊的影片。 選項：啟用 / 關閉 |
| 影片標記 | 在圖片或影片中嵌入影像錄製時間與影片標籤。 選項：開 / 關 |
| 浮水印 | 顯示創見浮水印。 選項：開 / 關 |
| 影像穩定 | 開啟或關閉影像穩定功能。 選項：開 / 關 (僅 DPB30 支援) |
| 時間格式 | 選擇 24 小時制或 12 小時 (AM/PM) 制。 選項：24 小時 / AM/PM |
| 日期格式 | 設定日期格式。 選項：年/月/日；月/日/年；日/月/年 |
| 麥克風 | 錄影時開啟/關閉麥克風。 選項：開啟 / 關閉 |
| 光源頻率 | 選擇適當的光源頻率來避免 A/C 閃光。 選項：50 赫茲 / 60 赫茲 |
| 隱密模式 | 開啟/關閉隱密模式。裝置處於隱密模式時，光源指示燈及蜂鳴器為關閉狀態。 選項：開啟 / 關閉 |
| 紅外線 LED 燈 | 選項：手動 / 自動 |
| 預設錄影模式 | 選擇預設錄影模式。 選項：緩錄模式 / 錄影模式 |
| 無線群組 | 選項：開啟 / 關閉 |

工作管理

設定裝置行為，如自動格式化、自動取消配置，或自動解鎖裝置。

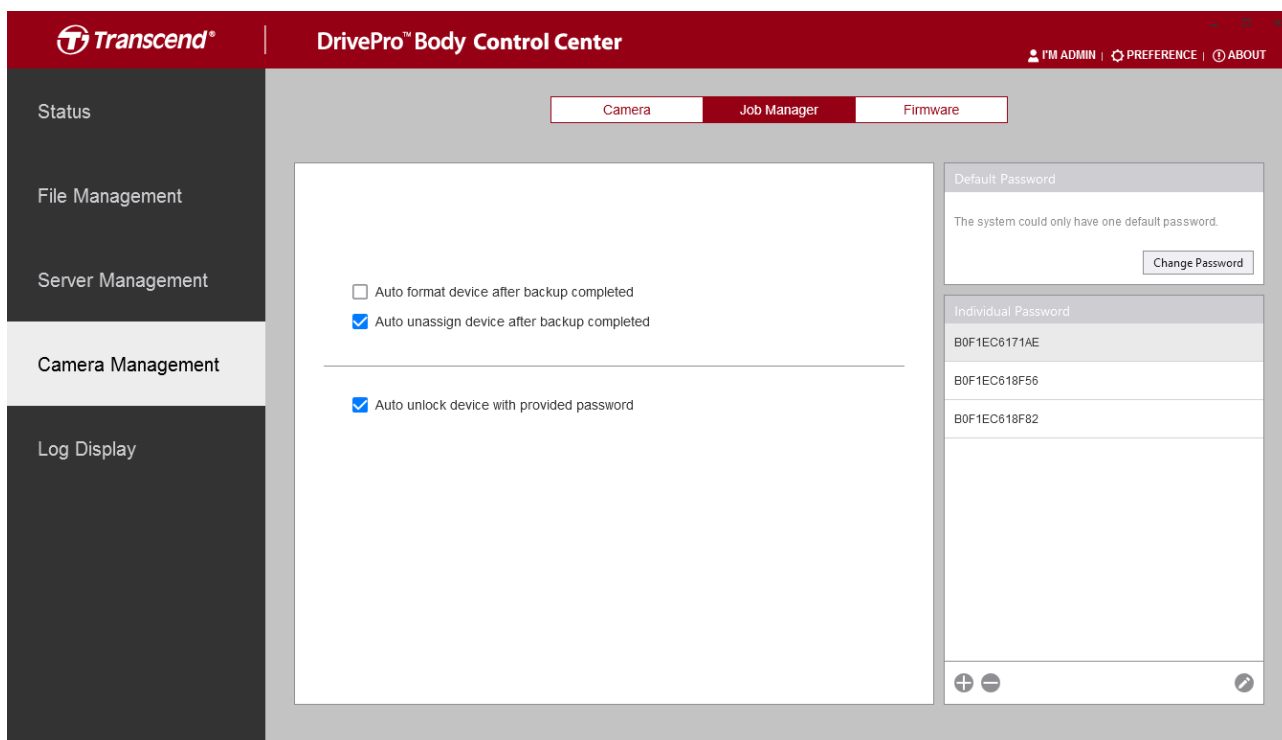



| | |
|-------------|------------------------------------|
| 備份後自動格式化裝置 | 勾選時，裝置將於備份完成後自動格式化。 |
| 備份後自動取消配置裝置 | 勾選時，裝置將於備份完成後自動取消配置。 |
| 以密碼自動解鎖裝置 | 勾選時，設定預設密碼，可解鎖全部裝置；設定獨立密碼，可解鎖特定裝置。 |

韌體

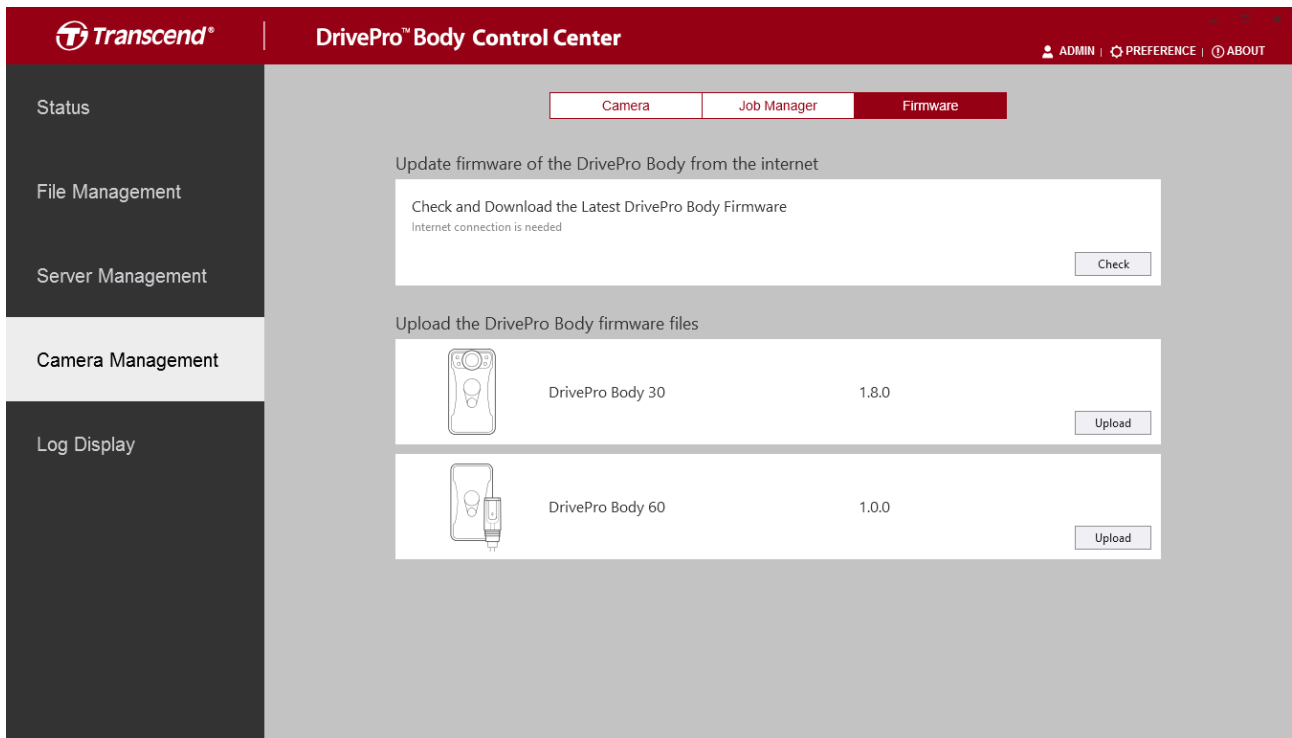
您可於此頁中，為已連線之 DrivePro Body 進行韌體更新。



欲下載創見官方最新韌體檔案，請按  鍵。

欲手動上傳韌體更新檔，請按  鍵。

3-5 紀錄文件顯示

於紀錄文件顯示頁面，您可以檢視全部使用者的操作紀錄。只有最高管理員擁有紀錄文件的訪問權限。

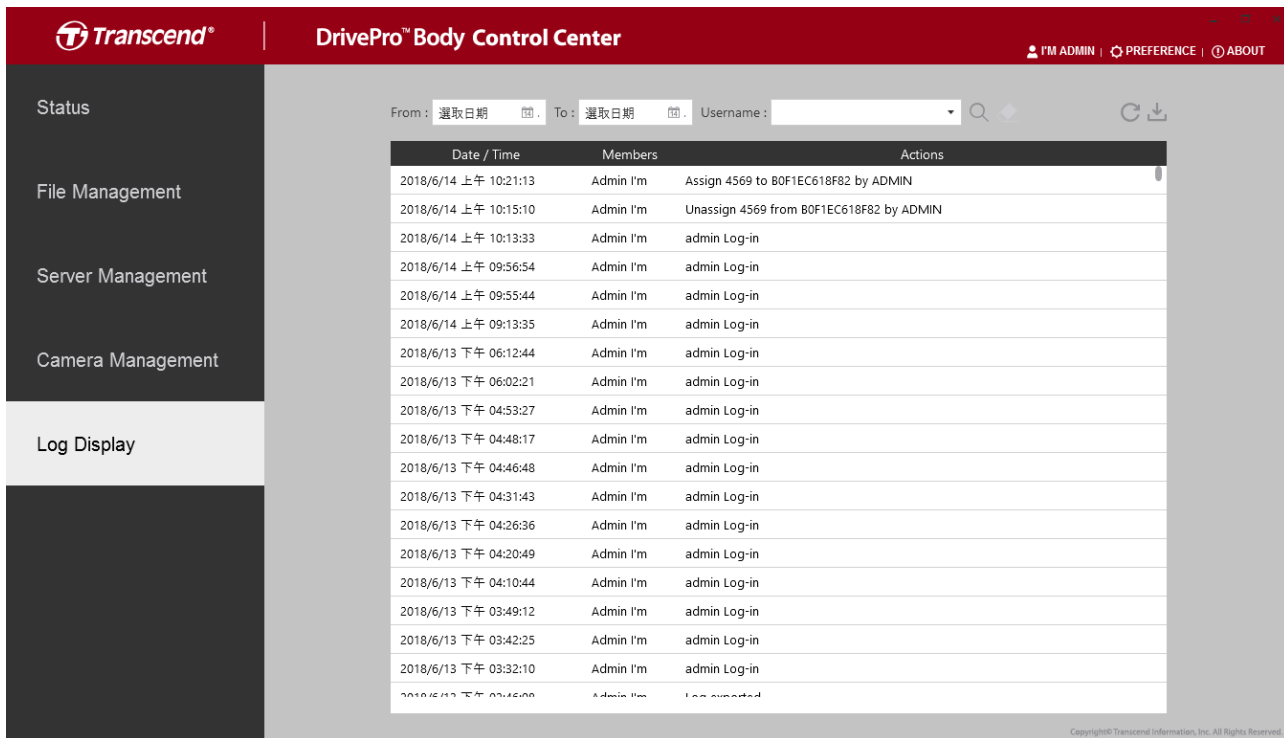

The screenshot shows the 'Log Display' section of the Transcend DrivePro Body Control Center. The interface includes a sidebar with navigation options: Status, File Management, Server Management, Camera Management, and Log Display (which is currently selected). The main content area displays a table of system logs. At the top of the table, there are filters for 'From' and 'To' dates, and a 'Username' search field. The table has three columns: 'Date / Time', 'Members', and 'Actions'. The logs show various administrative actions performed by 'Admin I'm' on 2018/6/13 and 2018/6/14. A download icon is visible in the top right corner of the table area.

| Date / Time | Members | Actions |
|-----------------------|-----------|--|
| 2018/6/14 上午 10:21:13 | Admin I'm | Assign 4569 to B0F1EC618F82 by ADMIN |
| 2018/6/14 上午 10:15:10 | Admin I'm | Unassign 4569 from B0F1EC618F82 by ADMIN |
| 2018/6/14 上午 10:13:33 | Admin I'm | admin Log-in |
| 2018/6/14 上午 09:56:54 | Admin I'm | admin Log-in |
| 2018/6/14 上午 09:55:44 | Admin I'm | admin Log-in |
| 2018/6/14 上午 09:13:35 | Admin I'm | admin Log-in |
| 2018/6/13 下午 06:12:44 | Admin I'm | admin Log-in |
| 2018/6/13 下午 06:02:21 | Admin I'm | admin Log-in |
| 2018/6/13 下午 04:53:27 | Admin I'm | admin Log-in |
| 2018/6/13 下午 04:48:17 | Admin I'm | admin Log-in |
| 2018/6/13 下午 04:46:48 | Admin I'm | admin Log-in |
| 2018/6/13 下午 04:31:43 | Admin I'm | admin Log-in |
| 2018/6/13 下午 04:26:36 | Admin I'm | admin Log-in |
| 2018/6/13 下午 04:20:49 | Admin I'm | admin Log-in |
| 2018/6/13 下午 04:10:44 | Admin I'm | admin Log-in |
| 2018/6/13 下午 03:49:12 | Admin I'm | admin Log-in |
| 2018/6/13 下午 03:42:25 | Admin I'm | admin Log-in |
| 2018/6/13 下午 03:32:10 | Admin I'm | admin Log-in |
| 2018/6/13 下午 03:15:00 | Admin I'm | Log successful |

欲輸出紀錄文件，請點一下  圖示。

3-6 偏好設定

點選控制中心頁面右上角的  來調整系統設定。

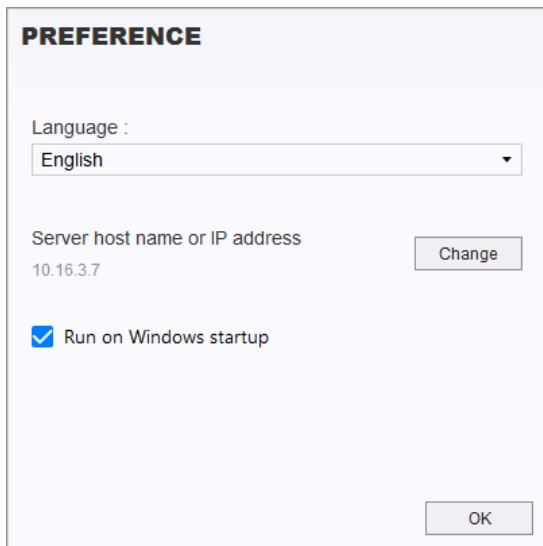

PREFERENCE

Language :
English

Server host name or IP address
10.16.3.7 Change

Run on Windows startup

OK

| | |
|---------------|-----------------------------|
| 語言 | 選擇系統語言。 |
| 伺服器主機名或 IP 位址 | 欲連接至另一台伺服器，請按「變更 (Change)」。 |
| 開機自動運行 | 登入 Windows 時自動啟動應用程式。 |

5. 使用者授權合約 (EULA)

軟體授權條款

1. **一般規定。** 凡由創見資訊股份有限公司（以下簡稱「創見」）提供、或因原始購買創見產品（以下簡稱「產品」）時其上已安裝或另行提供之軟體及/或韌體（以下簡稱「授權軟體」），創見願依據本使用者授權合約（以下簡稱「本合約」）授予前述被提供人以及原始購買人（以下統稱「用戶」）下列權利，惟用戶須接受本合約全部條款。請詳閱下列條款。授權軟體一經安裝或使用，即代表用戶接受本合約之條款。如不同意本合約條款，請勿安裝或使用授權軟體。

2. **有限軟體授權。** 創見授予用戶非專屬、不可移轉、不可散布、不可讓與以及不可再授權之個人權利，用戶得依本合約安裝及使用授權軟體。

3. **智慧財產權。** 於創見與用戶之間，授權軟體之版權及所有其他智慧財產權，均為創見或其授權人之財產。創見保留本合約未明示授予之一切權利。

4. **授權限制。** 用戶不得或授權或允許任何第三方：**(a)**將授權軟體用於與產品無關之用途；**(b)**授權、散佈、出租、租用、移轉、讓與或出售授權軟體，或在任何商業或服務環境中使用授權軟體；**(c)**進行還原工程、解譯，或嘗試擷取原始碼或與授權軟體相關的任何營業祕密，除非（且只限於）此類活動為相關法律所明確允許而不受此限制；**(d)**改寫、修改、變更、翻譯或製作授權軟體之任何衍生產品；**(e)**移除、變更或遮蔽本產品上的任何版權聲明或其他所有權聲明；或**(f)**規避或試圖規避創見為控制存取產品或授權軟體之元件、特色或功能所採取的任何方法或措施。

5. **複製。** 用戶不得複製授權軟體，但為自行備份之需，得複製授權軟體之任何獨立軟體元件，惟複製以一件為限。

6. **Open Source。** 授權軟體可能包含依以下授權條款授權予創見之開放原始碼元件（以下稱「開放原始碼元件」）：

(a) GNU General Public License (GPL)，其授權條款目前可在以下網址取得：

<http://www.gnu.org/licenses/gpl.html>；

(b) GNU Lesser General Public License (LGPL)，其授權條款目前可在以下網址取得：

<http://www.gnu.org/copyleft/lesser.html>；及/或

(c) Code Project Open License (CPOL)，其授權條款目前可在以下網址取得：

<http://www.codeproject.com/info/cpol10.aspx>。

若用戶因使用以上開放原始碼所需而使本合約與以上授權條款產生衝突時，該開放原始碼元件之授權條款將優先適用，且於此情形下，用戶同意就該開放原始碼元件之使用受該授權條款所規範。

7. **免責聲明。** 創見就授權軟體、產品、服務以及授權軟體中含有之相關圖形的適用性、可靠度、可

取得性、時效性、無病毒或其他有害內容、以及資訊之正確性等，均不為任何保證或陳述。所有此等資訊、授權軟體、產品、服務以及相關圖形均為「現況」提供且不包含任何形式之保證。創見在此排除所有與此資訊、授權軟體、產品、服務及相關圖形等等有關之所有明示或默示之保證與條件，包括適銷性、適用於特定目的、具純熟專門技術、所有權以及不侵犯他人權利等等。在任何情況下，創見對於因授權軟體之使用、效能或正確性，以及延遲或無法使用授權軟體所直接或間接導致之直接、間接、懲罰性、附帶、特殊、衍生損害、無法使用、資料遺失或利益損失或任何其他損害，即使知道發生該等損失的可能性，創見均不負任何責任。

8. 責任限制. 不論任何情形，創見對客戶之賠償責任以用戶最初購買產品所實際支付之總額為上限。前述免責聲明以及責任限制係以法律所允許的最大範圍加以適用。某些管轄地不允許附帶或衍生損害之排除或限制，因此前述之排除及限制可能不予適用。

9. 終止. 用戶如違反本合約賦予之任何義務，創見除採取其他救濟措施外，得立即終止本合約。

10. 其他規定. (a) 本合約構成創見與用戶間針對合約標的事項達成之完整合意，一切修改皆須以書面為之，並經創見授權主管簽署。(b)除相關法律另有明定外，本合約受中華民國法律規範，並排除其涉外民事法律適用法之適用。(c) 若本合約條款任何部分經認定無效或無法執行，其餘部分仍具有完整效力。(d) 任一方放棄本合約任何條款之違約請求權，或違反任何條款，不得視為日後亦放棄該等權利或違反該等條款。(e) 創見得無條件轉讓本合約規定之權利。(f)本授約對於雙方繼受人及受讓人均具有約束力，並應符合其利益。

6. GNU 通用公共授權條款 (GPL) 公告

用於本產品之韌體及/或軟體可能包括依據 GPL 條款取得授權之第三方著作權軟體（下稱『GPL 軟體』）。依據該 GPL，在允許情況下，您可以：(1) 免費下載該 GPL 軟體之原始碼或者於購買本產品後三年內聯繫客戶服務部門於支付相關成本費用後取得該 GPL 軟體原始碼之光碟拷貝；(2) 於遵守 GPL 條款之當下或任何更新版本之條件下複製、再散布及/或修改該 GPL 軟體，GPL 條款可於 <http://www.gnu.org/licenses/gpl.html> 取得。該 GPL 軟體之取得並不包含任何保證，即使是關於可產品性或符合特定目的之隱含保證。您應自行承擔有關該 GPL 軟體之品質或效能上的相關風險，創見並無義務提供該 GPL 軟體之支援。

7. 美國聯邦通信委員會 (FCC) 聲明

Federal Communications Commission (FCC) Statement

本裝置符合 FCC 第 15 章之規範，其操作程序受限於以下二個條件：(1) 此裝置不可導致有害的干擾。(2) 此裝置必須能接受任何干擾，包括可能導致非預期操作的干擾。

本設備已通過測試並符合 FCC 規則第 15 節當中有關 **Class B** 數位裝置的規定。這些限制的主要目的是在保護商業區中運作此種設備時，提供合理程度的保護，避免有害干擾。本設備會產生、使用並放射射頻能源，若不按指示手冊安裝和使用，會對無線通訊造成有害干擾。在住宅區中運作本設備亦可能造成有害干擾，在這種情況下，使用者會被要求採用以下一種或多種方法來改善干擾的情形：

- 調整接收天線的方向或移動其位置。
- 增加設備與接收天線之間的間距。
- 將本設備連接至與原先所使用不同的電路插座。
- 諮詢經銷商或有經驗的無線電/電視技術員的協助。

Transcend Information Inc (USA)
1645 North Brian Street, Orange, CA 92867, U.S.A
TEL: +1-714-921-2000