



Benutzerhandbuch

Bodycam

DrivePro™ Body

Control Center

(Version 1.1)



Table of Contents

1.	Einleitung.....	2
	1-1 Funktionen.....	2
	1-2 Systemvoraussetzungen.....	2
2.	Erste Schritte.....	3
	2-1 Einbau der Festplatten (für DBN1 ohne mitgelieferte HDDs).....	3
	2-2 Schnittstellendiagramm.....	6
	2-3 Herunterladen und Installieren des Control Center Clients.....	7
	2-4 RAID Modes einstellen/ändern.....	8
2.	Verwendung des DrivePro™ Body Control Center Clients.....	10
	3-1 Status.....	11
	3-2 Dateiverwaltung.....	14
	3-3 Server-Verwaltung.....	17
	3-4 Kamera-Verwaltung.....	22
	3-5 Protokollanzeige.....	27
	3-6 Einstellungen.....	28
5.	End-User License Agreement (EULA).....	29
6.	GPL Disclosure.....	31
7.	Federal Communications Commission (FCC) Statement.....	32

1. Einleitung

Dieses Benutzerhandbuch behandelt die Eigenschaften und Funktionen des DrivePro™ Body Control Centers, einem netzwerkbasieren Body-Kamera-Management und Videospeichersystem, das den Einsatz einer kompletten Body-Kamera-Lösung vereinfacht. Control Center ist für den nahtlosen Betrieb mit Transcend DrivePro Bodycams und DPD6N-Dockingstationen konzipiert. Die Software DrivePro Body Control Center unterstützt die zentrale Datei-, Konten- und Geräteverwaltung.

1-1 Funktionen

- Ermöglicht mehreren Benutzern die Verbindung über ein lokales Gigabit-Netzwerk.
- Ermöglicht das Durchsuchen von Dateien, das Sortieren von Dateien in Kategorien, das Hinzufügen von Beschreibungen, das Exportieren von Dateien auf lokalen Speicher und das Brennen von Dateien auf optische Medien
- Einfache Kontoführung und Rechteverwaltung
- Ermöglicht die gleichzeitige Verbindung von bis zu drei Dockingstationen oder insgesamt 18 Geräten
- Ermöglicht bis zu 40 gleichzeitige Benutzer über Gigabit-Verbindung
- Komfortables Ein-Klick-Update der DrivePro Body Firmware

1-2 Systemvoraussetzungen

- Windows 7 / Windows 8.1 / Windows Server 2008 R2 SP1 / Windows 10
- .NET 4.0 ist erforderlich.

2. Erste Schritte

2-1 Einbau der Festplatten (für DBN1 ohne mitgelieferte HDDs)

*Verwenden Sie nur NAS-fähige HDDs

Anmerkungen:

- Um eine Beschädigung des DBN1 Control Centers durch statische Elektrizität zu vermeiden, erden Sie sich selbst, indem Sie etwas aus Metall berühren, bevor Sie empfindliche elektronische Teile berühren.
- Ändern Sie beim Austausch von Festplatten nicht die Reihenfolge der Festplatten im Control Center. Wenn Sie beispielsweise Laufwerk 1 entfernen und durch Laufwerk 2 ersetzen, können Daten beschädigt werden oder verloren gehen.

1-1 Entfernen Sie die Frontplatte, indem Sie sie von beiden Seiten nach vorne ziehen.

1-2 Ziehen Sie die beiden Laufwerksschächte heraus.

Hinweis: Üben Sie keinen übermäßigen Druck auf die Oberseite des Geräts aus..

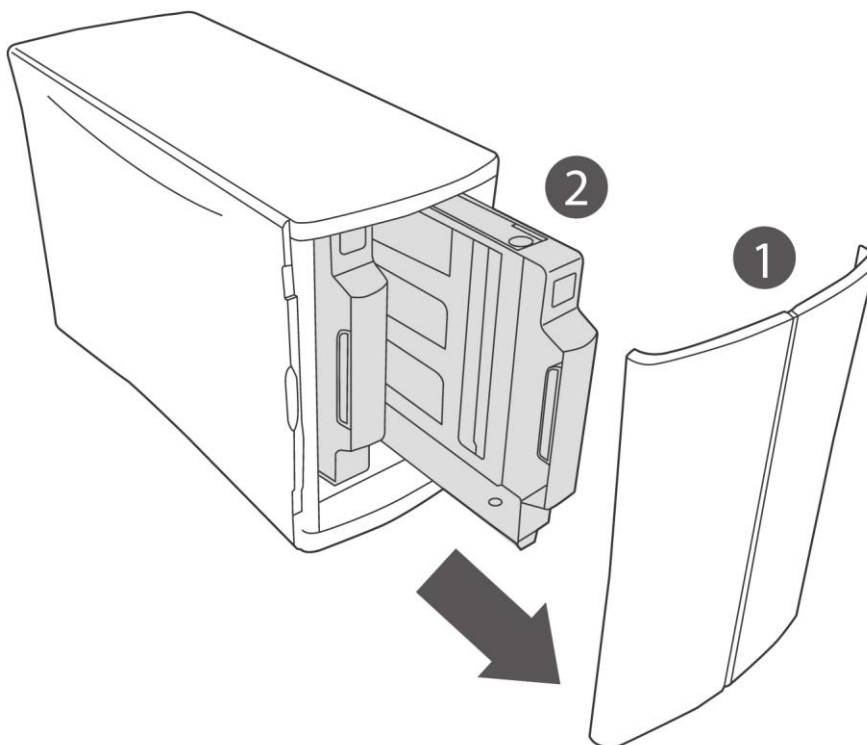

2. Installieren Sie NAS-Festplatten (gleiche Kapazität empfohlen) in die Laufwerksschächte.

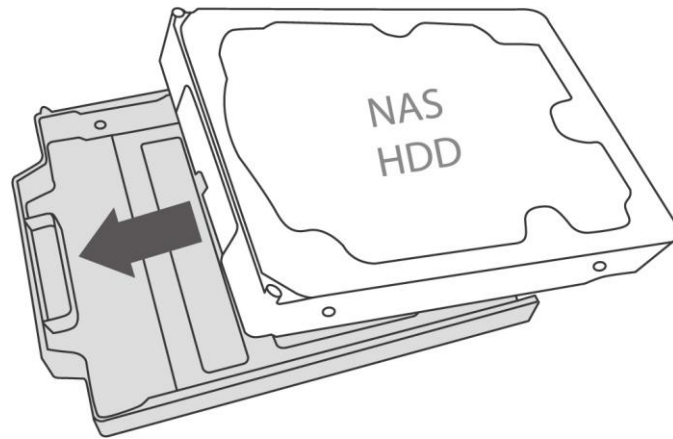

3-1. Befestigen Sie die beiden vorderen Schrauben.

3-2. Setzen Sie die Stahlplatte in die richtige Richtung ein.

3-3. Befestigen Sie die hinteren Schrauben.

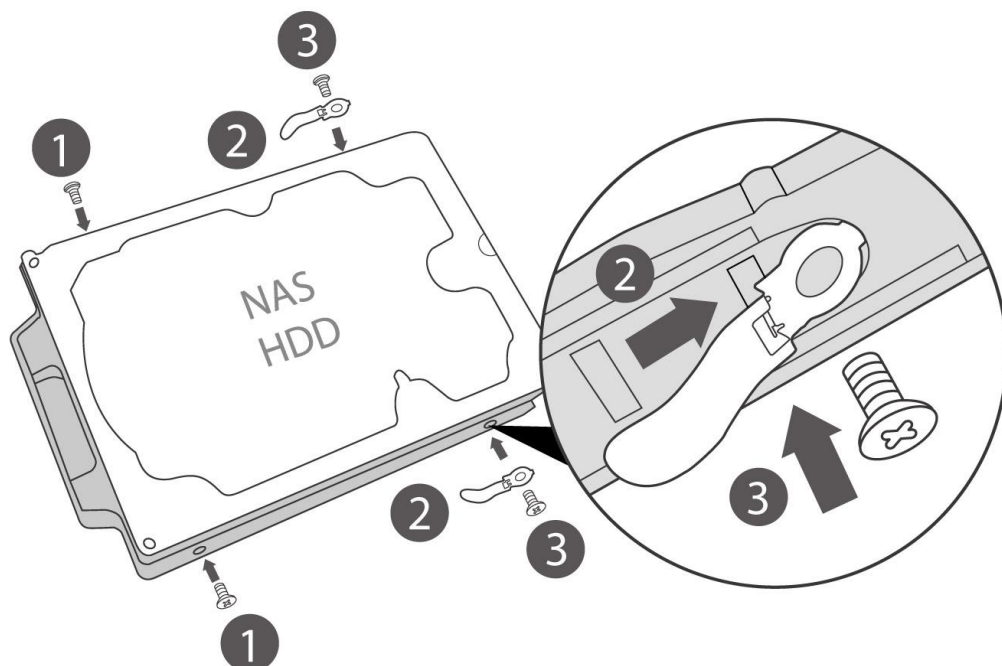

- 4-1. Schieben Sie die Laufwerksschächte wieder in die leeren Fächer hinein.
- 4-2. Bringen Sie die Frontplatte wieder an.

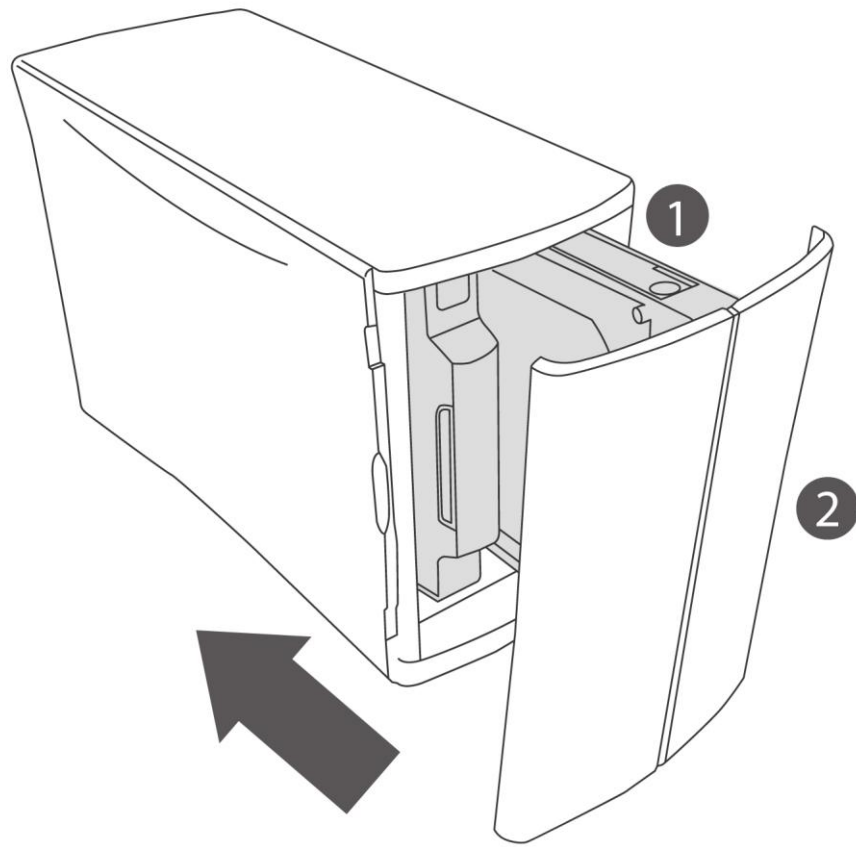

2-2 Schnittstellendiagramm

Das Anschlussschema des DBN1 Control Centers ist unten abgebildet. Schließen Sie ein Ethernet-Kabel vom LAN-Port des DBN1 Control Centers an Ihren Netzwerk-Switch oder Router an. Verbinden Sie Ihre Client-PCs und DPD6N-Netzwerk-Dockingstationen mit dem gleichen lokalen Netzwerk. Schließen Sie Ihren Netzwerk-Switch oder Router an den WAN-Port der DPD6N Network Docking Station an.

Mit dem DBN1 Control Center können Sie Daten von bis zu zwölf DrivePro Bodycams gleichzeitig hochladen und bis zu vierzig Benutzer können gleichzeitig auf Dateien zugreifen und diese verwalten.

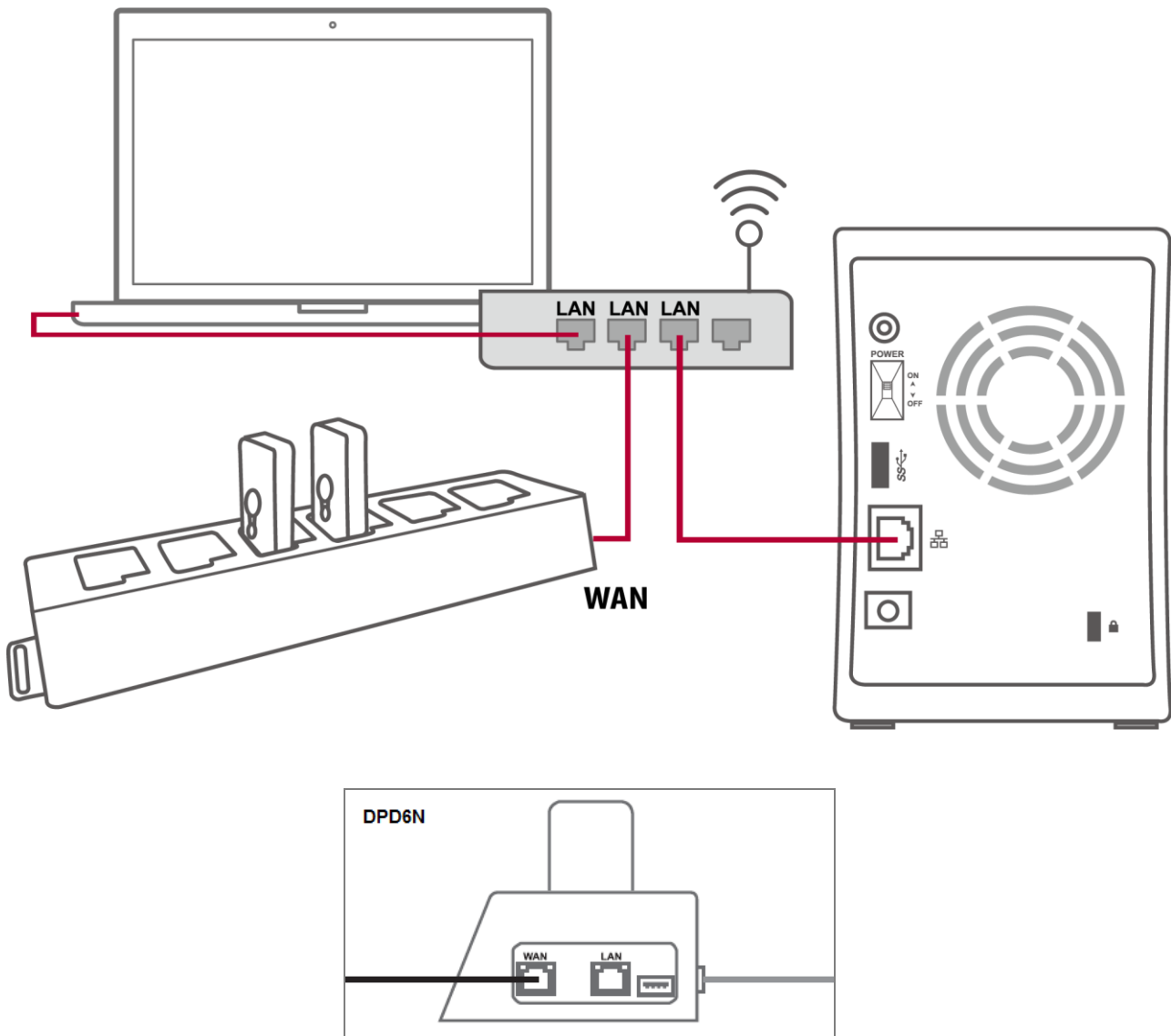

2-3 Herunterladen und Installieren des Control Center Clients

1. Laden Sie den Control Center Client über den bereitgestellten Download-Link herunter. Klicken Sie auf einem beliebigen Client-PC auf "Installer.exe", drücken Sie "Installieren" und warten Sie, bis die Installation abgeschlossen ist.

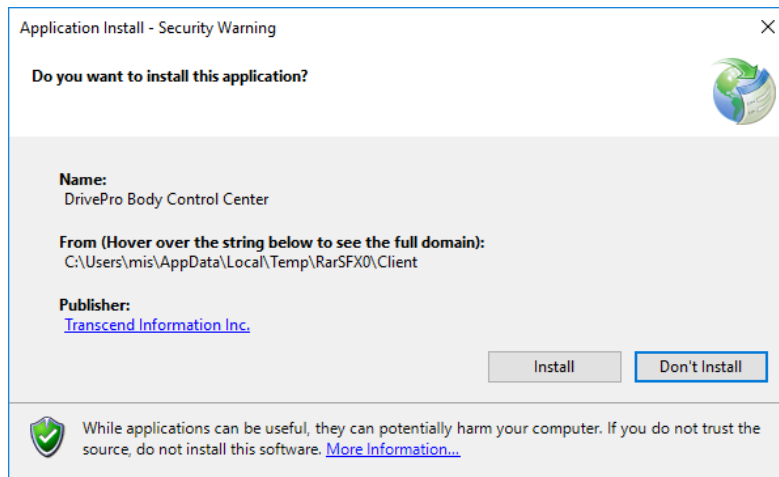

1. Wenn die Installation abgeschlossen ist, wird die Software automatisch geöffnet.
2. Geben Sie die IP-Adresse Ihres DBN1 Control Centers ein und klicken Sie auf "Verbinden", oder klicken Sie einfach auf "Control Center finden", um nach angeschlossenen DBN1-Geräten zu suchen.

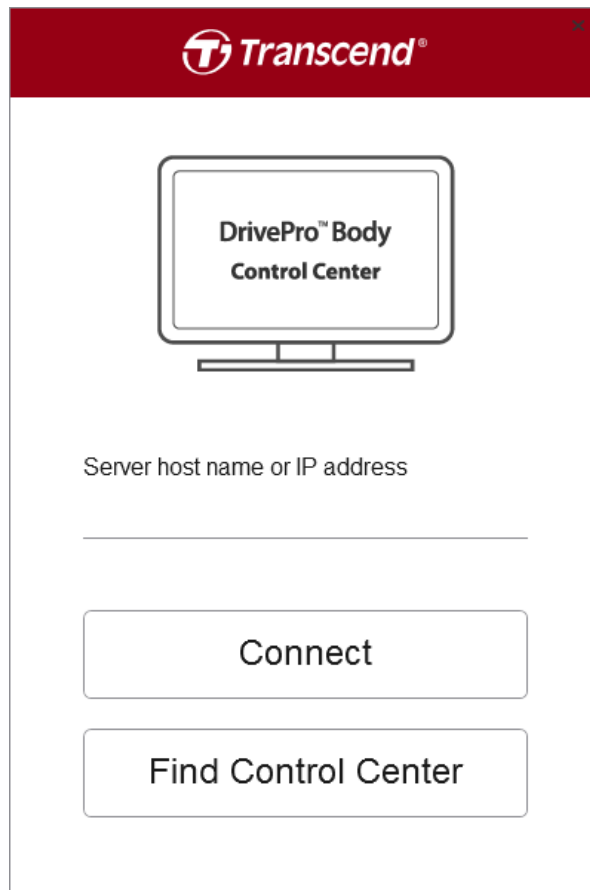

2-4 RAID Modes einstellen/ändern

Sie können die RAID-Modi in den beiden folgenden Situationen einstellen oder ändern:

1. Wenn ein DBN1 Control Center ohne mitgelieferte HDDs eingerichtet wird:

Nach Einbau der Festplatten (Vgl. **2-1 Einbau der Festplatten (für DBN1 ohne mitgelieferte HDDs)**), verwenden Sie den Control Center Client, um eine Verbindung zum DBN1 Control Center herzustellen. Sie werden aufgefordert, einen der folgenden RAID-Typen auszuwählen.

RAID Settings

* Your hard drive needs to be formatted before it can be used.

RAID 0

Combines 2 hard drives into a single RAID array. The available capacity is the total space of all drives used. This simple RAID mode offers faster performance than RAID modes that include parity. However, if a single drive in the array is damaged, then all data in the array is lost and cannot be recovered.

RAID 1

Combines 2 hard drives into a mirrored RAID array. The available capacity in the array is the space of a single drive. The same data is written to each drive. If one drive is damaged, data can be recovered by replacing the damaged drive. As long as one drive in the array remains undamaged, all data stored in the array can be recovered.

Linear

Combines all hard drives into a single virtual drive. For this virtual drive, data will be written onto the first drive, then to the next drive when the first drive is full, and so on. The available capacity is the total space of all drives. Linear mode offers no redundancy. If any drive is damaged, data on the drive will be lost and cannot be recovered.

Cancel OK

2. Wenn Benutzer den RAID-Modus ändern wollen:

Klicken Sie auf der Statusseite auf die Schaltfläche "RAID-Einstellungen".

Hinweis: Wenn Sie den RAID-Modus ändern, werden alle Daten auf dem Gerät dauerhaft gelöscht! Bitte stellen Sie sicher, dass Sie Ihre Daten vorher gesichert haben.

Transcend DrivePro™ Body Control Center

ITM ADMIN | PREFERENCE | ABOUT

Status

File Management

Server Management

Camera Management

Log Display

Server Information

Server
IP : 10.16.3.6

Disk Info
Total: 3.58TB
Used: 186.25GB
Free: 3.4TB
Model: Linear

S.M.A.R.T
Disk 1: Good
Disk 2: Good

RAID Settings

Docking Station +

Copyright© Transcend Information, Inc. All Rights Reserved.

2. Verwendung des DrivePro™ Body Control Center

Clients

Transcends exklusive Software DrivePro Body Control Center ist ein zentrales Managementsystem, das für DrivePro Body 30 und DrivePro Body 60 Körperkameras entwickelt wurde. Das System unterstützt eine einfache Dateiverwaltung, Kontenverwaltung und Geräteverwaltung, um den Einsatz einer kompletten Bodycam-Lösung zu erleichtern.

1. Öffnen Sie den Control Center Client.
2. Melden Sie sich als Administrator, Manager oder Benutzer an oder geben Sie die Anwendung als anonymer Benutzer ein. (Die Konto-ID des Administrators lautet "admin", wobei das Standardpasswort "12345678" lautet.
Hinweis: Der Control Center Client benötigt ein DBN1 Control Center im gleichen lokalen Netzwerk, um zu funktionieren.

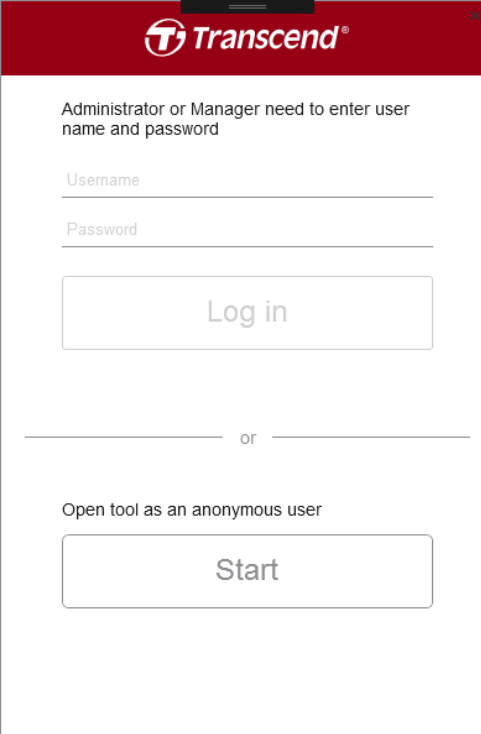

Administrator or Manager need to enter user name and password

Username

Password

Log in

or

Open tool as an anonymous user

Start

Wenn Sie als anonymer Benutzer in das System einsteigen, können Sie sich später einloggen, wenn Sie auf folgendes Symbol klicken .

3. Zum Ausloggen, klicken Sie .

3-1 Status

Auf der Seite Status können Sie die grundlegenden Informationen der angeschlossenen DrivePro Body-Kameras und DPD6N Netzwerk-Dockingstationen anzeigen, einschließlich Seriennummer des Geräts, Agenten-ID, Batteriestatus und Backup-Status. Zusätzlich können Sie den aktuellen Status Ihres DBN1 Control Centers einsehen, wie z.B. die aktuelle IP-Adresse und den Festplattenstatus. Abhängig von Ihren Kontoberechtigungen können Sie auch die RAID-Einstellungen auf dieser Seite bearbeiten.

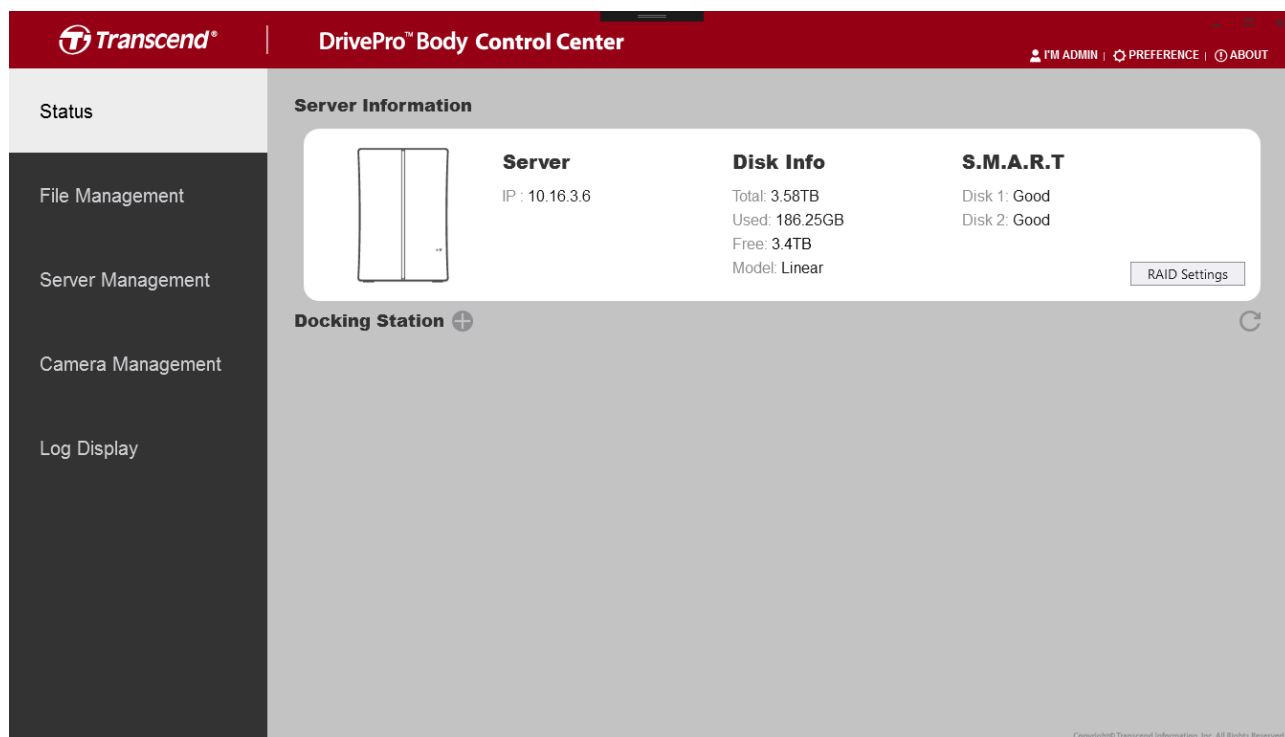

The screenshot displays the 'Status' page of the Transcend DrivePro Body Control Center. The interface features a dark red header with the Transcend logo and the title 'DrivePro™ Body Control Center'. On the right side of the header, there are links for 'I'M ADMIN', 'PREFERENCE', and 'ABOUT'. A left-hand navigation menu includes 'Status', 'File Management', 'Server Management', 'Camera Management', and 'Log Display'. The main content area is titled 'Server Information' and contains a white card with three columns of data: 'Server' (IP: 10.16.3.6), 'Disk Info' (Total: 3.58TB, Used: 186.25GB, Free: 3.4TB, Model: Linear), and 'S.M.A.R.T' (Disk 1: Good, Disk 2: Good). A 'RAID Settings' button is located at the bottom right of the card. Below the card, there is a 'Docking Station' section with a plus sign icon and a refresh icon. The footer contains the copyright notice: 'Copyright© Transcend Information, Inc. All Rights Reserved.'

Um eine neue Dockingstation hinzuzufügen, klicken Sie auf die Schaltfläche  neben "Docking Station" (Berechtigungen erforderlich).

Add New Docking

10.16.3.199 ↻

IP Address 10.16.3.199

Host Name DPD6N

MAC Address 7c-35-48-f0-00-4e

Wählen Sie die gewünschte Dockingstation aus und klicken Sie auf "Hinzufügen". Wenn die Docking-Station erfolgreich hinzugefügt wurde, wird der folgende Bildschirm angezeigt.

The screenshot shows the Transcend DrivePro Body Control Center interface. The top navigation bar includes the Transcend logo, the title "DrivePro™ Body Control Center", and user options: ADMIN, PREFERENCE, and ABOUT. A left sidebar contains menu items: Status, File Management, Server Management, Camera Management, and Log Display. The main content area is divided into two sections:

- Server Information:** Contains a server icon, IP address (10.16.3.4), and a RAID Settings button. It also displays **Disk Info** (Total: 7.22TB, Used: 205.54GB, Free: 7.02TB, Model: RAID1) and **S.M.A.R.T** status (Disk 1: Good, Disk 2: Good).
- Docking Station:** Shows a grid of docking slots. The first slot is assigned a camera with S/N 10D07A80BEF7 and 100% battery. The other slots are labeled "No Device". The station name "DPD6N" is shown at the bottom left of the grid.

Copyright © Transcend Information, Inc. All Rights Reserved.

Um ein Konto einer bestimmten Körperkamera zuzuweisen, klicken Sie auf die Kamera, die Sie zuordnen möchten. Wählen Sie dann ein Konto aus, dem die Kamera zugeordnet werden soll..

Camera information

Camera 10D07A80BEF7
 Model DPB60
 Firmware .0.10

Team Sync Leader

Assign To

Set a password

Sobald ein Konto einer Kamera zugewiesen wurde, wird der Kontoname im Statusfeld der Kamera angezeigt.

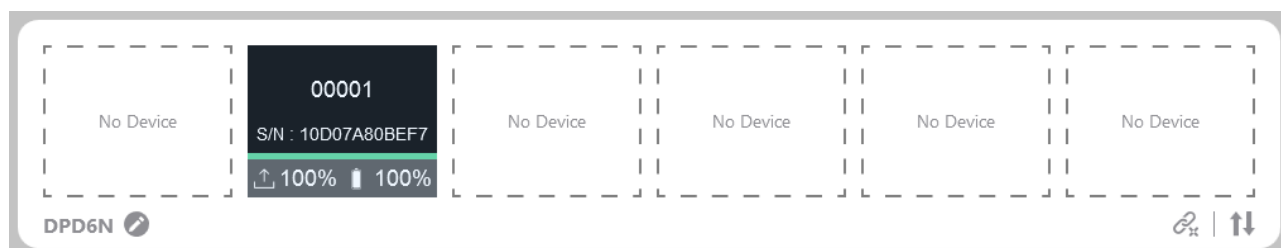

Um Team Sync zu aktivieren, wählen Sie eine Teamnummer und drücken Sie die Taste "Festlegen". Wenn eine Kamera aus dem Puffermodus in den Aufnahmemodus wechselt, gehen auch andere Kameras im selben Team automatisch in den Aufnahmemodus.

Um eine Kamera als Master einzustellen, aktivieren Sie das Kontrollkästchen "Master". Wenn eine Master-Kamera aus dem Puffermodus in den Aufnahmemodus wechselt, weckt sie andere Kameras im selben Team auf, um die Aufnahme zu starten, auch wenn die Kameras ausgeschaltet waren) (nur für DPB60).

Team Sync Leader

Um ein Passwort für das Gerät festzulegen, drücken Sie die Taste "Festlegen" und geben Sie ein Passwort ein.

Set a password

Um den Passwortschutz zu deaktivieren oder das Passwort zu ändern, drücken Sie die Taste "Deaktivieren" oder "Ändern".

Set a password

3-2 Dateiverwaltung

Auf der Seite Dateiverwaltung können Sie Videos oder Fotos verwalten und bearbeiten. Sie können auch in der Suchleiste nach Medien suchen, Dateien exportieren oder auf eine CD/DVD brennen.

The screenshot shows the Transcend DrivePro Body Control Center interface. On the left is a navigation menu with options: Status, File Management, Server Management, Camera Management, and Log Display. The main area displays a video player showing a street scene with a motorcycle. To the right of the video player, there is a metadata panel for the selected file (2018_0723_183503_005) with fields for Created, Agent ID, Location, Category, Retention, and Description. Below the video player is a search bar and a date range selector. At the bottom, there is a table listing files with columns for File Name, Created, Agent ID, Category, GPS Latitude, GPS Longitude, Retention, and Camera. A file size indicator shows 260.12 MB.



File Name	Created	Agent ID	Category	GPS Latitude	GPS Longitude	Retention	Camera
2018_0724_155537_001	7/24/2018 3:55:37 PM			0.000000	0.000000		BOF1EC618F56
2018_0724_153028_002	7/24/2018 3:30:28 PM	TS_0717151559_09		0.000000	0.000000		AAAAAAV5V557
2018_0724_153000_001	7/24/2018 3:30:00 PM	TS_0717151559_09		0.000000	0.000000		AAAAAAV5V557
2018_0723_183503_005	7/23/2018 6:35:03 PM			0.000000	0.000000		BOF1EC618F56
2018_0723_183203_004	7/23/2018 6:32:03 PM			0.000000	0.000000		BOF1EC618F56
2018_0430_090852_172	4/30/2018 9:08:52 AM			25.066610	121.578285		BOF1EC618F56
2018_0430_090553_171	4/30/2018 9:05:53 AM			25.062689	121.562843		BOF1EC618F56
2018_0430_090254_170	4/30/2018 9:02:54 AM			25.057364	121.549217		BOF1EC618F56
2018_0430_085955_169	4/30/2018 8:59:55 AM			25.045876	121.549072		BOF1EC618F56



Um eine Kategorie, eine Agenten-ID oder eine Beschreibung zu ändern, klicken Sie auf

das Symbol  .

Edit

2018_0608_100319_002.MOV

Category :
  

Retention :
  

Description :

Um ein Video herunterzuladen, klicken Sie auf das Symbol , und klicken Sie auf "Speichern unter", um das Video an ein gewünschtes Ziel zu exportieren.

Export Video

File Name :

Reason :

To :

Sie können auch Videos auswählen und auf eine CD/DVD brennen, indem Sie auf das Symbol  klicken.

Um Dateien zu löschen, markieren Sie die Dateien und klicken Sie auf das Symbol .

Wenn in einem Video GPS-Daten eingebettet sind, wird eine GPS-Karte wie folgt angezeigt.

Transcend® DrivePro™ Body Control Center

PM ADMIN | PREFERENCE | ABOUT

Status

File Management

Server Management

Camera Management

Log Display

File Name	Created	Agent ID	Category	GPS Latitude	GPS Longitude	Retention	Camera
2018_0724_155537_001	7/24/2018 3:55:37 PM			0.000000	0.000000		B0F1EC618F56
2018_0724_153028_002	7/24/2018 3:30:28 PM	TS_0717151559_09		0.000000	0.000000		AAAAAAV5V557
2018_0724_153000_001	7/24/2018 3:30:00 PM	TS_0717151559_09		0.000000	0.000000		AAAAAAV5V557
2018_0430_090852_172	4/30/2018 9:08:52 AM			25.066610	121.578285		B0F1EC618F56
2018_0430_090553_171	4/30/2018 9:05:53 AM			25.062689	121.562843		B0F1EC618F56
2018_0430_090254_170	4/30/2018 9:02:54 AM			25.057364	121.549217		B0F1EC618F56
2018_0430_085955_169	4/30/2018 8:59:55 AM			25.045876	121.549072		B0F1EC618F56

144.06 MB

Copyright© Transcend Information, Inc. All Rights Reserved.

Um das Video in einer größeren Playeransicht anzuzeigen, klicken Sie auf das Symbol  in der unteren rechten Ecke des Media Players.

Transcend® DrivePro™ Body Control Center

PM ADMIN | PREFERENCE | ABOUT

Status

File Management

Server Management

Camera Management

Log Display

File Name	Created	Agent ID	Category	GPS Latitude	GPS Longitude	Retention	Camera
2018_0724_155537_001	7/24/2018 3:55:37 PM			0.000000	0.000000		B0F1EC618F56
2018_0724_153028_002	7/24/2018 3:30:28 PM	TS_0717151559_09		0.000000	0.000000		AAAAAAV5V557
2018_0724_153000_001	7/24/2018 3:30:00 PM	TS_0717151559_09		0.000000	0.000000		AAAAAAV5V557
2018_0430_090852_172	4/30/2018 9:08:52 AM			25.066610	121.578285		B0F1EC618F56
2018_0430_090553_171	4/30/2018 9:05:53 AM			25.062689	121.562843		B0F1EC618F56
2018_0430_090254_170	4/30/2018 9:02:54 AM			25.057364	121.549217		B0F1EC618F56
2018_0430_085955_169	4/30/2018 8:59:55 AM			25.045876	121.549072		B0F1EC618F56

144.06 MB

Copyright© Transcend Information, Inc. All Rights Reserved.

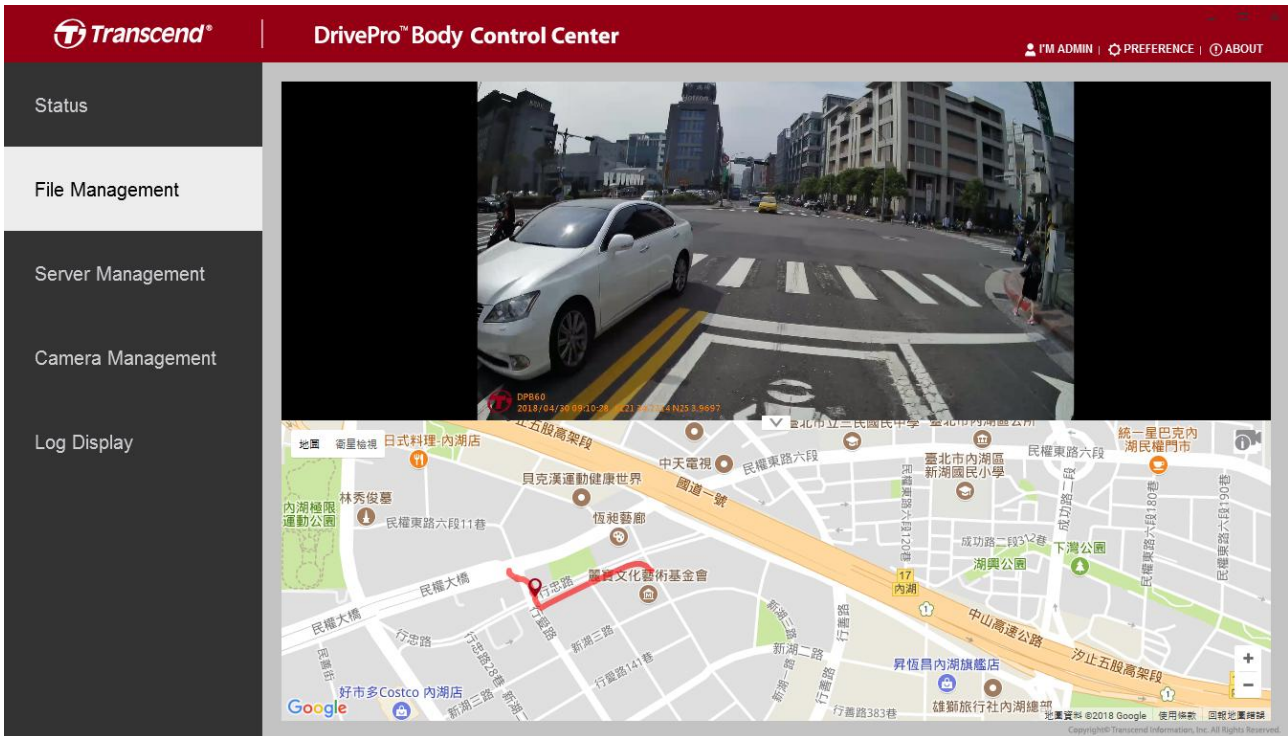

Um die Karte auszublenden und den Videorahmen zu vergrößern, klicken Sie auf .





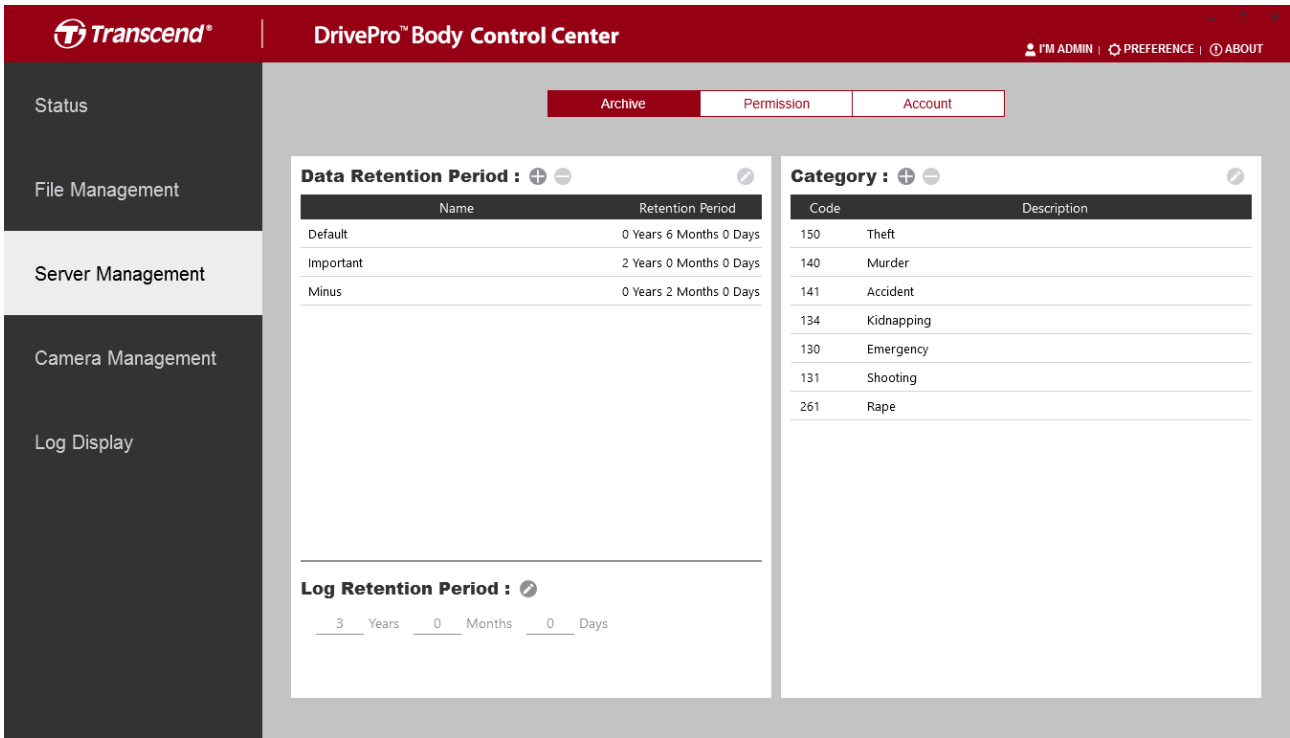

3-3 Server-Verwaltung

Über die Server-Verwaltung können Sie wichtige Einstellungen unter **Archiv**, **Berechtigung** und **Account** konfigurieren.

Archiv

Bearbeiten Sie die Aufbewahrungsfristen von Daten sowie Protokollen und die Liste der Kategorien.



<p>Datenaufbewahrung</p>	<ul style="list-style-type: none">  Hinzufügen einer neue Richtlinie zur Datenaufbewahrung.  Löschen einer ausgewählten Richtlinie.  Ausgewählte Richtlinie anpassen.
<p>Protokollaufbewahrung</p>	<ul style="list-style-type: none">  Bearbeiten des Aufbewahrungszeitraums für Protokolle.
<p>Kategorie</p>	<ul style="list-style-type: none">  Hinzufügen einen neuen Kategorie für Dateien.  Löschen einer ausgewählten Kategorie.  Bearbeiten einer ausgewählten Kategorie.

Berechtigung

Berechtigungen für verschiedene Benutzergruppen verwalten.

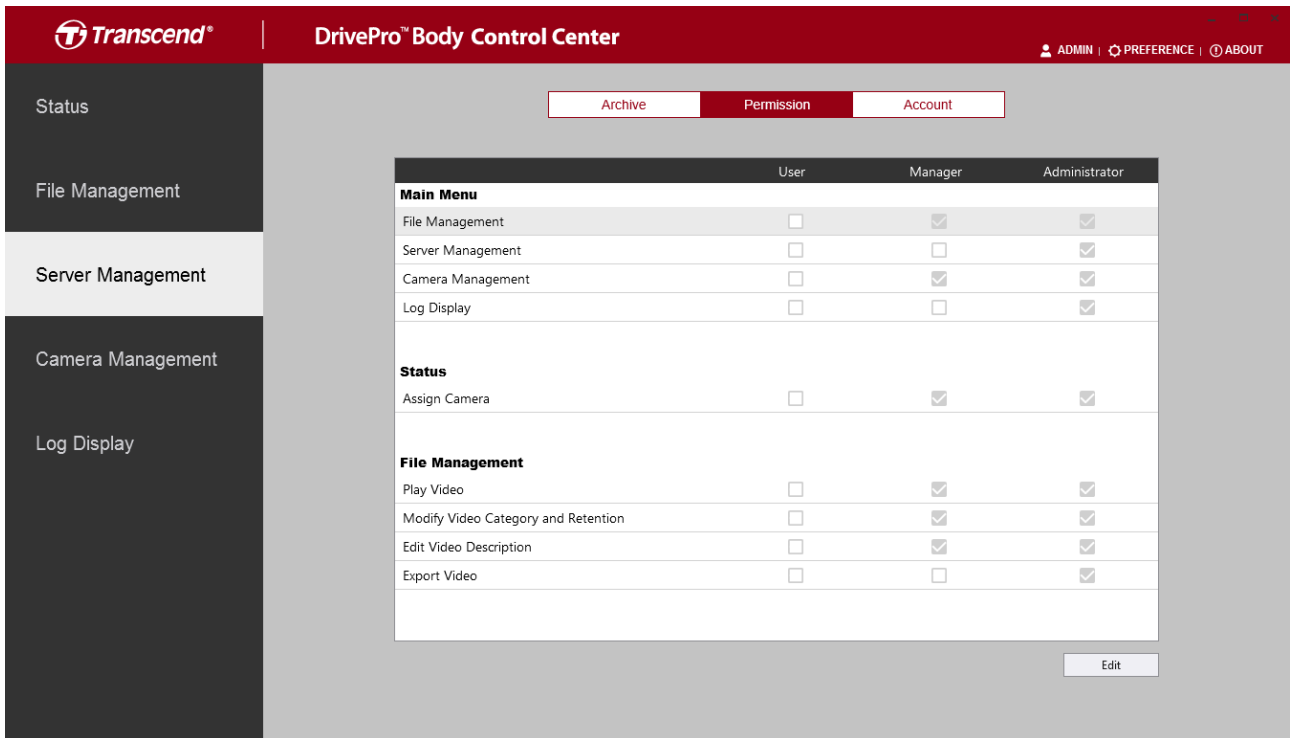

Verwalten Sie die Zugriffsebenen für Benutzer des DrivePro Body Control Centers. Wenn diese Option aktiviert ist, stehen den Benutzern auf dieser Ebene folgende Funktionen zur Verfügung.

Hauptmenü

Daten-Verwaltung	Zeigen oder verbergen Sie diese Seite für Benutzer eines bestimmten Levels.
Server-Verwaltung	Zeigen oder verbergen Sie diese Seite für Benutzer eines bestimmten Levels.
Kamera-Verwaltung	Zeigen oder verbergen Sie diese Seite für Benutzer eines bestimmten Levels.
Protokollanzeige	Zeigen oder verbergen Sie diese Seite für Benutzer eines bestimmten Levels.

Status

Kamera zuweisen	Erlaubnis, eine Kamera mit einer bestimmten Nummer zur Identifikation zuzuweisen.
------------------------	---

Daten-Verwaltung

Video abspielen	Aktivieren, damit Benutzer Videos abspielen können, deaktivieren, um nur die Vorschau anzuzeigen.
Kategorie ändern / Aufbewahrung	Ermöglicht es Benutzern, die Kategorie oder die Aufbewahrung eines Videos zu ändern.
Edit Video Description	Ermöglicht es Benutzern, die Beschreibung eines Videos zu ändern.
Video exportieren	Ermöglicht es Benutzern, Videos auf einen lokalen Speicher zu exportieren oder auf CD/DVD zu brennen.

The screenshot shows the 'DrivePro™ Body Control Center' web interface. The top navigation bar includes the Transcend logo, the title 'DrivePro™ Body Control Center', and user options: 'I'M ADMIN | PREFERENCE | ABOUT'. A sidebar on the left lists menu items: Status, File Management, Server Management (highlighted), Camera Management, and Log Display. The main content area is titled 'Permission' and contains a table with columns for 'User', 'Manager', and 'Administrator'. The table is divided into three sections: 'Server Management', 'Camera Management', and 'Log Display'. Each section lists various settings with checkboxes for each user role.

	User	Manager	Administrator
Server Management			
Data Retention Period	<input type="checkbox"/>	<input type="checkbox"/>	<input checked="" type="checkbox"/>
Log Retention Period	<input type="checkbox"/>	<input type="checkbox"/>	<input checked="" type="checkbox"/>
Category	<input type="checkbox"/>	<input type="checkbox"/>	<input checked="" type="checkbox"/>
Permission	<input type="checkbox"/>	<input type="checkbox"/>	<input checked="" type="checkbox"/>
Account	<input type="checkbox"/>	<input type="checkbox"/>	<input checked="" type="checkbox"/>
Camera Management			
Camera	<input type="checkbox"/>	<input type="checkbox"/>	<input checked="" type="checkbox"/>
Job Manager	<input type="checkbox"/>	<input checked="" type="checkbox"/>	<input checked="" type="checkbox"/>
Log Display			
Export Log	<input type="checkbox"/>	<input type="checkbox"/>	<input checked="" type="checkbox"/>

An 'Edit' button is located at the bottom right of the table.

Sever- Verwaltung

Datenaufbewahrungsfri st	Ermöglicht es Benutzern die Dauer der Datenaufbewahrung zu ändern.
Protokollaufbewahrung sfrist	Ermöglicht es Benutzern die Dauer der Protokollaufbewahrung zu ändern.
Kategorie	Ermöglicht es Benutzern die Kategorien hinzuzufügen / zu löschen / zu bearbeiten.
Berechtigung	Ermöglicht es Benutzern die Berechtigungs-/Zugriffsebenen

	zu ändern.
Account	Ermöglicht es Benutzern Informationen zu jedem Konto hinzuzufügen / zu löschen / zu ändern.

Kamera-Verwaltung

Kamera	Ermöglicht es Benutzern die Kameraeinstellungen zu ändern.
Job Manager	Ermöglicht es Benutzern das automatische Verhalten zu ändern

Verwaltung der Protokollanzeige

Protokoll exportieren	Ermöglicht es Benutzern die Protokollhistorie in einen lokalen Speicher zu exportieren.
------------------------------	---

Account

Verwaltung der Konteninformationen.

The screenshot shows the 'Transcend DrivePro Body Control Center' web interface. The top navigation bar includes the Transcend logo, the title 'DrivePro Body Control Center', and user options: 'I'M ADMIN', 'PREFERENCE', and 'ABOUT'. A left sidebar contains menu items: 'Status', 'File Management', 'Server Management', 'Camera Management', and 'Log Display'. The main content area has three tabs: 'Archive', 'Permission', and 'Account' (which is active). Under the 'Account' tab, there is a list of users on the left and a detailed view for the selected user 'I'm Admin' on the right. The user list includes: 'I'm Admin (Administrator)', 'Hank Lin (User)', 'John Lin (Manager)', 'Derek Chen (Administrator)', and 'Victor Chen (Manager)'. The detailed view for 'I'm Admin' shows: Identify Number: 00001, Grade: admin, Position: admin, Level: Administrator, and Account: admin. A 'Change Password' button is visible at the bottom right of the user details panel.

Benutzerkonten hinzufügen, löschen oder bearbeiten.

 Neuen User Account hinzufügen.

- Einen ausgewählten User-Account löschen.
- ✎ Einen ausgewählten User-Account bearbeiten.

Klicken Sie auf das Symbol  um das Administrator-Kennwort zu ändern.

3-4 Kamera-Verwaltung

In der Kameraverwaltung können Sie die Einstellungen aller angeschlossenen Kameras anpassen, das Geräteverhalten einstellen und Batch-Firmware-Updates durchführen.

Kamera

Passen Sie die Einstellungen aller angeschlossenen Kameras wie z.B. die Videoauflösung, das Zeitformat oder den Standardaufnahmemodus an.

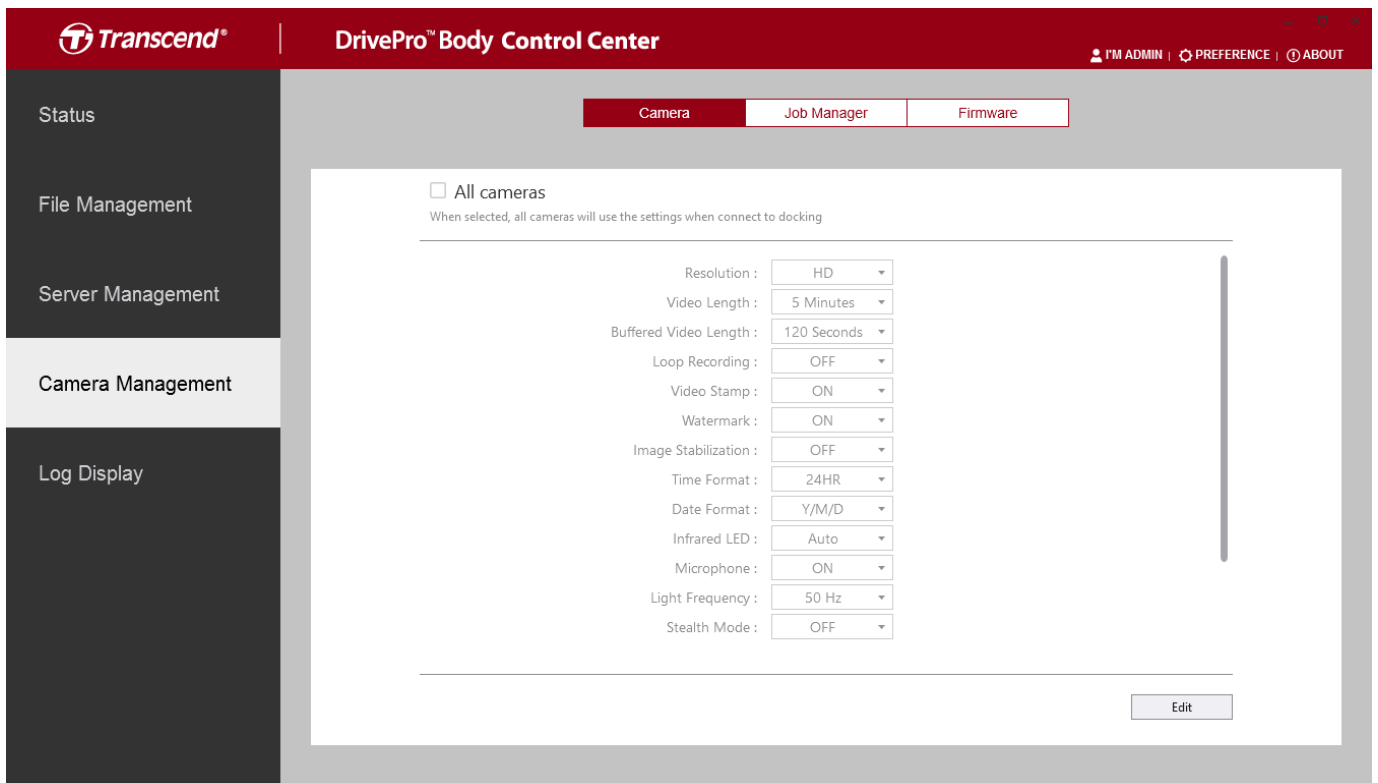

The screenshot displays the 'Camera Management' section of the Transcend DrivePro Body Control Center. The interface features a dark red header with the Transcend logo and 'DrivePro™ Body Control Center' text. On the right side of the header, there are links for 'FM ADMIN', 'PREFERENCE', and 'ABOUT'. A left-hand navigation menu includes 'Status', 'File Management', 'Server Management', 'Camera Management' (highlighted), and 'Log Display'. The main content area has three tabs: 'Camera' (selected), 'Job Manager', and 'Firmware'. Under the 'Camera' tab, there is a checkbox for 'All cameras' with a sub-note: 'When selected, all cameras will use the settings when connect to docking'. Below this, a list of settings is shown, each with a dropdown menu:

- Resolution : HD
- Video Length : 5 Minutes
- Buffered Video Length : 120 Seconds
- Loop Recording : OFF
- Video Stamp : ON
- Watermark : ON
- Image Stabilization : OFF
- Time Format : 24HR
- Date Format : Y/M/D
- Infrared LED : Auto
- Microphone : ON
- Light Frequency : 50 Hz
- Stealth Mode : OFF

An 'Edit' button is located at the bottom right of the settings list.

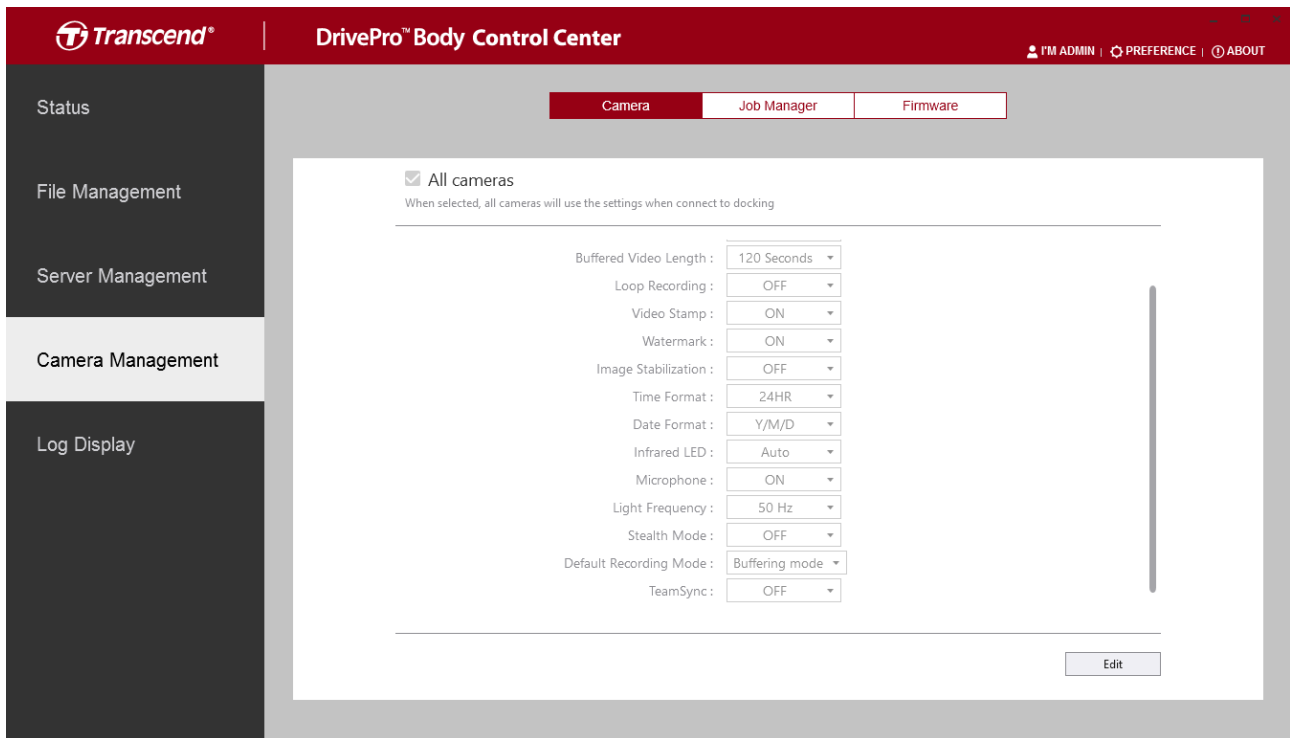

Klicken Sie auf

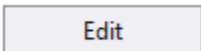

um die Einstellungen anzupassen.

Auflösung	Auflösung/Qualität für die Videoaufzeichnung einstellen. Verfügbare Optionen: FHD / HD
Videolänge	Aufnahmedauer für jede aufgezeichnete Videodatei festlegen. Verfügbare Optionen: 3 Minuten / 5 Minuten / 10 Minuten
Gepufferte Videolänge	Gepufferte Videolänge für das Pre-Recording einstellen. Verfügbare Optionen: 30 Sekunden / 60 Sekunden / 90 Sekunden / 120 Sekunden
Endlos-Schleife	Überschreiben Sie alte Videodateien, sobald der Speicherplatz erschöpft ist. Verfügbare Optionen EIN / AUS
Video Stempel	Zeigt den Zeitpunkt des aufgezeichneten Ereignisses und das Video-Label im Foto/Video an. Verfügbare Optionen: EIN / AUS
Wasserzeichen	Zeigt das Transcend-Wasserzeichen an. Verfügbare Optionen: EIN / AUS
Bildstabilisator	Aktivieren / Deaktivieren der Bildstabilisierungsfunktion. Verfügbare Optionen: ON / OFF (nur für DPB30)

Datumsformat	Stellen Sie das Datumsformat ein. Verfügbare Optionen: J / M / T, M / T / J oder T / M / J
Date Format	Set the date format. Available options: Y/M/D, M/D/Y, or D/M/Y
Mikrofon	Schalten Sie das Mikrofon während der Videoaufnahme ein / aus. Verfügbare Optionen: EIN / AUS
Lichtfrequenz	Wählen Sie die entsprechende Frequenz, um Interferenzen zu vermeiden. Verfügbare Optionen: 50Hz / 60Hz
Stealth-Modus	Wenn der Inkognito-Modus aktiviert ist, sind die Anzeigen und der Summer deaktiviert. (Nur für DPB30) Verfügbare Optionen: Deaktivieren / Aktivieren
Infrarot LED	Verfügbare Optionen: Manuell / Auto
Standard-Aufnahmemodus	Wählen Sie den Standard-Aufnahmemodus aus. Verfügbare Optionen: Pre-Recording / Aufnahmemodus
Team Sync	Verfügbare Optionen: EIN / AUS

Job Manager

Einstellen des Geräteverhaltens, z. B. automatisches Formatieren, automatisches Entfernen der Zuweisung oder automatisches Entsperren von Geräten.

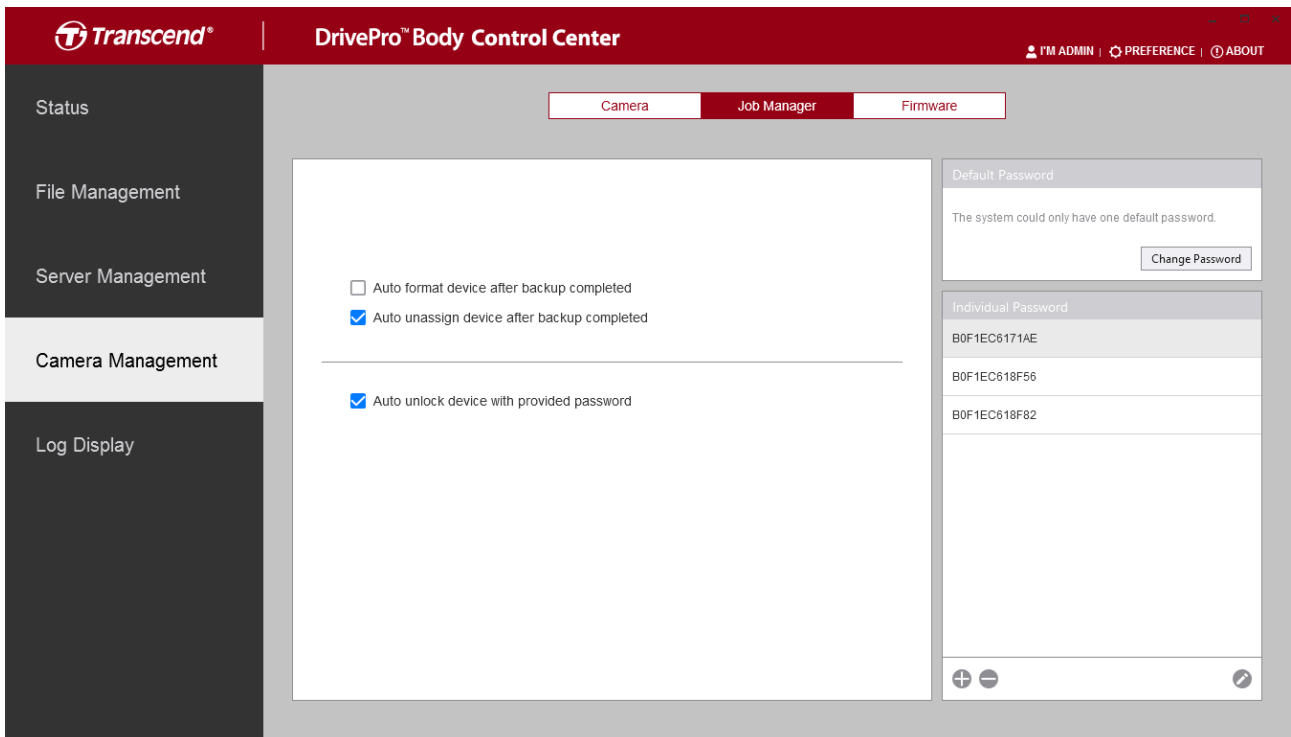



Automatisches Formatieren des Geräts nach Abschluss des Backups	Markieren Sie das Feld, um das Gerät nach Abschluss der Sicherung automatisch zu formatieren.
Automatisches Aufheben der Gerätezuordnung nach Abschluss des Backups	Markieren Sie das Feld, um die automatische Aufhebung der Gerätezuordnung nach Abschluss der Gerätesicherung durchzuführen.
Automatisches Entsperren des Geräts mit vorgegebenem Passwort	Markieren Sie das Feld und setzen Sie das Standardkennwort, um alle Geräte zu entsperren, oder setzen Sie ein individuelles Kennwort, um bestimmte Geräte zu entsperren.

Firmware

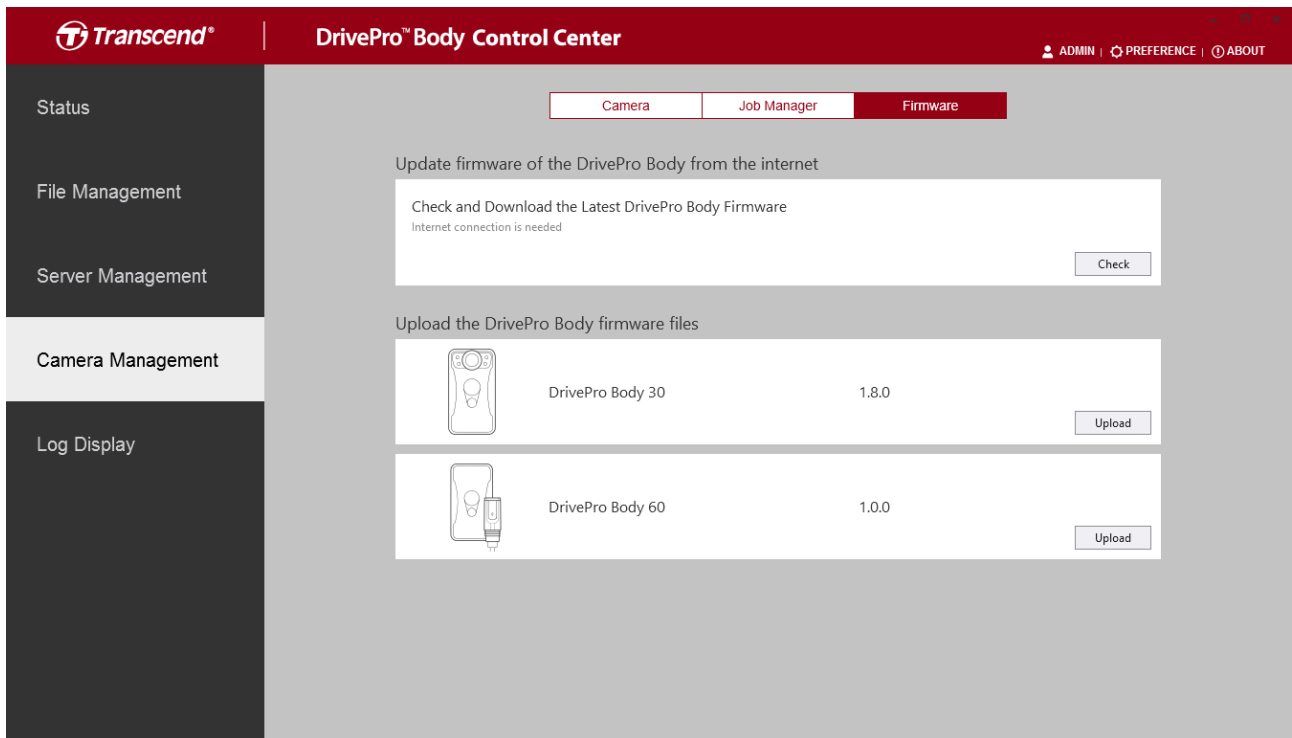
Aktualisieren der Firmware der angeschlossenen DrivePro Body Kameras.



Um die aktuellste Firmware aus dem Internet herunterzuladen, klicken Sie den folgenden Button:  .

Um die Firmware manuell hochzuladen, klicken Sie den folgenden Button  .

3-5 Protokollanzeige

Auf der Seite "Protokollanzeige / Log Display" können Sie nach den Protokollen der Aktionen eines Benutzers suchen. Nur der Administrator hat Zugriff auf das Protokoll.

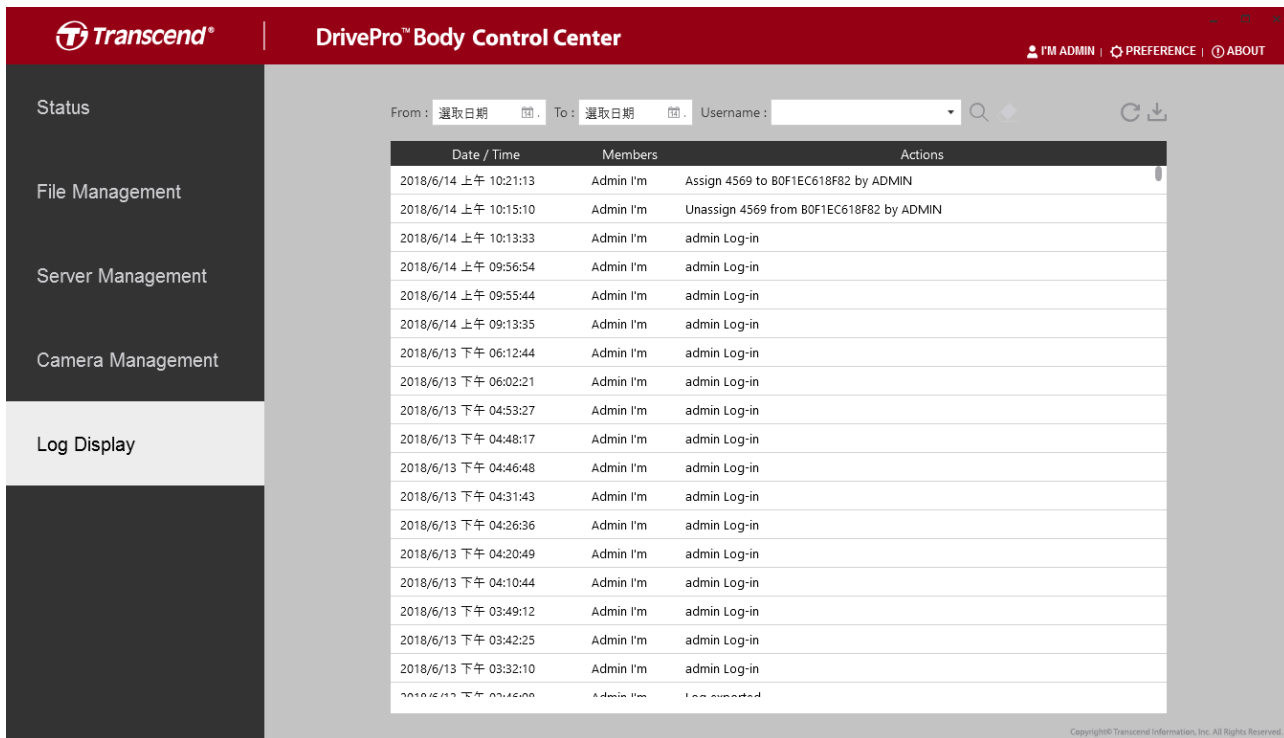

Date / Time	Members	Actions
2018/6/14 上午 10:21:13	Admin I'm	Assign 4569 to B0F1EC618F82 by ADMIN
2018/6/14 上午 10:15:10	Admin I'm	Unassign 4569 from B0F1EC618F82 by ADMIN
2018/6/14 上午 10:13:33	Admin I'm	admin Log-in
2018/6/14 上午 09:56:54	Admin I'm	admin Log-in
2018/6/14 上午 09:55:44	Admin I'm	admin Log-in
2018/6/14 上午 09:13:35	Admin I'm	admin Log-in
2018/6/13 下午 06:12:44	Admin I'm	admin Log-in
2018/6/13 下午 06:02:21	Admin I'm	admin Log-in
2018/6/13 下午 04:53:27	Admin I'm	admin Log-in
2018/6/13 下午 04:48:17	Admin I'm	admin Log-in
2018/6/13 下午 04:46:48	Admin I'm	admin Log-in
2018/6/13 下午 04:31:43	Admin I'm	admin Log-in
2018/6/13 下午 04:26:36	Admin I'm	admin Log-in
2018/6/13 下午 04:20:49	Admin I'm	admin Log-in
2018/6/13 下午 04:10:44	Admin I'm	admin Log-in
2018/6/13 下午 03:49:12	Admin I'm	admin Log-in
2018/6/13 下午 03:42:25	Admin I'm	admin Log-in
2018/6/13 下午 03:32:10	Admin I'm	admin Log-in
2018/6/13 下午 03:15:00	Admin I'm	Log successful

Zum Exportieren des Protokolls, klicken Sie .

3-6 Einstellungen

Klicken Sie auf **PREFERENCE** oben rechts im Control-Center-Fenster, um die Systemeinstellungen anzupassen.

PREFERENCE

Language :
English

Server host name or IP address
10.16.3.7 Change

Run on Windows startup

OK

Sprache	Sprache auswählen.
Server Host Name oder IP Adresse	Um mit einem anderen Server zu verbinden, wählen Sie "Ändern/Change".
Beim Start von Windows ausführen	Führen Sie die Software beim Start von Windows automatisch aus.

5. End-User License Agreement (EULA)

Software license terms and conditions

1. Generally. Transcend Information, Inc. ("Transcend") is willing to grant the following license to install or use the software and/or firmware ("Licensed Software") pursuant to this End-User License Agreement ("Agreement"), whether provided separately or associated with a Transcend product ("Product"), to the original purchaser of the Product upon or with which the Licensed Software was installed or associated as of the time of purchase ("Customer") only if Customer accepts all of the terms and conditions of this Agreement. PLEASE READ THESE TERMS CAREFULLY. USING THE SOFTWARE WILL CONSTITUTE CUSTOMER'S ACCEPTANCE OF THE TERMS AND CONDITIONS OF THIS AGREEMENT. IF YOU DO NOT AGREE TO THE TERMS AND CONDITIONS OF THIS AGREEMENT, DO NOT INSTALL OR USE THE LICENSED SOFTWARE.

2. License Grant. Transcend grants to Customer a personal, non-exclusive, non-transferable, non-distributable, non-assignable, non-sublicensable license to install and use the Licensed Software on the Product in accordance with the terms and conditions of this Agreement.

3. Intellectual Property Rights. As between Transcend and Customer, the copyright and all other intellectual property rights in the Licensed Software are the property of Transcend or its supplier(s) or licensor(s). Any rights not expressly granted in this License are reserved to Transcend.

4. License Limitations. Customer may not, and may not authorize or permit any third party to: (a) use the Licensed Software for any purpose other than in connection with the Product or in a manner inconsistent with the design or documentations of the Licensed Software; (b) license, distribute, lease, rent, lend, transfer, assign or otherwise dispose of the Licensed Software or use the Licensed Software in any commercial hosted or service bureau environment; (c) reverse engineer, decompile, disassemble or attempt to discover the source code for or any trade secrets related to the Licensed Software, except and only to the extent that such activity is expressly permitted by applicable law notwithstanding this limitation; (d) adapt, modify, alter, translate or create any derivative works of the Licensed Software; (e) remove, alter or obscure any copyright notice or other proprietary rights notice on the Licensed Software or Product; or (f) circumvent or attempt to circumvent any methods employed by Transcend to control access to the components, features or functions of the Product or Licensed Software.

5. Copying. Customer may not copy the Licensed Software except that one copy of any separate software component of the Licensed Software may be made to the extent that such copying is necessary for Customer's own backup purposes.

6. Open Source. The Licensed Software may contain open source components licensed to Transcend pursuant to the license terms specified as below,

- (a) GNU General Public License (GPL), the terms of which are currently available at <http://www.gnu.org/licenses/gpl.html>;
- (b) GNU Lesser General Public License (LGPL), the terms of which are currently available at <http://www.gnu.org/copyleft/lesser.html>;
- (c) Apache License, the terms of which are currently available at <http://www.apache.org/licenses/>
- (d) MIT License, the terms of which are currently available at <http://opensource.org/licenses/MIT>;
- (e) Berkeley Standard Distribution (BSD), the terms of which are currently available at <http://opensource.org/licenses/BSD-3-Clause> or <http://opensource.org/licenses/BSD-2-Clause>;
- and (f) Code Project Open License (CPOL), the terms of which are currently available at <http://www.codeproject.com/info/cpol10.aspx>.

The above license terms will control solely with respect to the open source components. In the event that this Agreement conflicts with the requirements of the above one or more terms with respect to the use of the corresponding open source components, Customer agrees to be bound by such one or more license terms.

7. Disclaimer. TRANSCEND MAKES NO WARRANTY AND REPRESENTATIONS ABOUT THE SUITABILITY, RELIABILITY, AVAILABILITY, TIMELINESS, LACK OF VIRUSES OR OTHER HARMFUL COMPONENTS AND ACCURACY OF THE INFORMATION, LICENSED SOFTWARE, PRODUCTS, SERVICES AND RELATED GRAPHICS CONTAINED WITHIN THE LICENSED SOFTWARE FOR ANY PURPOSE. ALL SUCH INFORMATION, LICENSED SOFTWARE, PRODUCTS, SERVICES AND RELATED GRAPHICS ARE PROVIDED "AS IS" WITHOUT WARRANTY OF ANY KIND. TRANSCEND HEREBY DISCLAIMS ALL WARRANTIES AND CONDITIONS WITH REGARD TO THIS INFORMATION, LICENSED SOFTWARE, PRODUCTS, SERVICES AND RELATED GRAPHICS, INCLUDING ALL IMPLIED WARRANTIES AND CONDITIONS OF MERCHANTABILITY, FITNESS FOR A PARTICULAR PURPOSE, WORKMANLIKE EFFORT, TITLE, AND NON-INFRINGEMENT.

IN NO EVENT SHALL TRANSCEND BE LIABLE FOR ANY DIRECT, INDIRECT, PUNITIVE, INCIDENTAL, SPECIAL, CONSEQUENTIAL DAMAGES OR ANY DAMAGES WHATSOEVER INCLUDING, WITHOUT LIMITATION, DAMAGES FOR LOSS OF USE, DATA OR PROFITS, ARISING OUT OF OR IN ANY WAY CONNECTION WITH THE USE, PERFORMANCE OR ACCURACY OF THE LICENSED SOFTWARE OR WITH THE DELAY OR INABILITY TO USE THE LICENSED SOFTWARE, OR THE PRODUCT WITH WHICH THE LICENSED SOFTWARE IS ASSOCIATED, WHETHER BASED ON CONTRACT, TORT, NEGLIGENCE, STRICT LIABILITY OR OTHERWISE, EVEN IF TRANSCEND HAS BEEN ADVISED OF THE POSSIBILITY OF SUCH DAMAGES.

8. Limitation of Liability. IN ANY CASE, TRANSCEND 'S LIABILITY ARISING OUT OF OR IN CONNECTION WITH THIS AGREEMENT WILL BE LIMITED TO THE TOTAL AMOUNT ACTUALLY AND ORIGINALLY PAID AT RETAIL BY CUSTOMER FOR THE PRODUCT. The

foregoing Disclaimer and Limitation of Liability will apply to the maximum extent permitted by applicable law. Some jurisdictions do not allow the exclusion or limitation of incidental or consequential damages, so the exclusions and limitations set forth above may not apply.

9. Termination. Transcend may, in addition to any other remedies available to Transcend, terminate this Agreement immediately if Customer breaches any of its obligations under this Agreement.

10. Miscellaneous. (a) This Agreement constitutes the entire agreement between Transcend and Customer concerning the subject matter hereof, and it may only be modified by a written amendment signed by an authorized executive of Transcend. (b) Except to the extent applicable law, if any, provides otherwise, this Agreement will be governed by the law of the Republic of China, excluding its conflict of law provisions. (c) If any part of this Agreement is held invalid or unenforceable, and the remaining portions will remain in full force and effect. (d) A waiver by either party of any term or condition of this Agreement or any breach thereof, in any one instance, will not waive such term or condition or any subsequent breach thereof. (e) Transcend may assign its rights under this Agreement without condition. (f) This Agreement will be binding upon and will inure to the benefit of the parties, their successors and permitted assigns.

6. GPL Disclosure

Firmware incorporated into this product and/or software used for this product may include third party copyrighted software licensed under the GPL (hereinafter referred to as “GPL Software”). In accordance with the GPL, if applicable:

1. The source code for the GPL Software may be downloaded at no charge or obtained on CD for a nominal charge by calling Customer Support within three years of the date of purchase.
2. You may copy, re-distribute and/or modify the GPL Software under the terms of the GNU General Public License as below or any later version, which may be obtained at <http://www.gnu.org/licenses/gpl.html>
3. The GPL Software is distributed WITHOUT ANY WARRANTY, without even implied warranty of MERCHANTABILITY or FITNESS FOR A PARTICULAR PURPOSE. The entire risk as to the quality and performance of the GPL Software is with you. Transcend does not provide any support for the GPL software

7. Federal Communications Commission (FCC)

Statement

Federal Communications Commission (FCC) Statement

This device complies with Part 15 FCC Rules. Operation is subject to the following two conditions: (1) This device may not cause harmful interference. (2) This device must accept any interference received including interference that may cause undesired operation.

This equipment has been tested and found to comply with the limits for a Class B digital device, pursuant to part 15 of the FCC Rules. These limits are designed to provide reasonable protection against harmful interference in a residential installation. This equipment generates, uses and can radiate radio frequency energy and, if not installed and used in accordance with the instructions, may cause harmful interference to radio communications. However, there is no guarantee that interference will not occur in a particular installation. If this equipment does cause harmful interference to radio or television reception, which can be determined by turning the equipment off and on, the user is encouraged to try to correct the interference by one or more of the following measures:

- Reorient or relocate the receiving antenna.
- Increase the separation between the equipment and receiver.
- Connect the equipment into an outlet on a circuit different from that to which the receiver is connected.
- Consult the dealer or an experienced radio/TV technician for help.

Transcend Information Inc (USA)
1645 North Brian Street, Orange, CA 92867, U.S.A
TEL: +1-714-921-2000